

FALL DETECTOR FOR SWIMMING POOLS



REF. 770270

- Maximum monitoring
- Immersion detector certified according to With the NFP 90-307-1 : 2009 by the LNE
- **AUTOMATIC** watching 15 minutes after the bath
- Permanent information On the surveillance status



by

VisioPool

Installation Instructions - User Manual

Read carefully and save for future reference.

HIM770270.18

WARNING NOTICE



Dear VISIPOOL® Owner;
You have just purchased an alarm device for swimming pools that complies with the French standard NFP 90-307/A1: This system is no substitute for common sense or for individual responsibility.

The safety of your children depends on you alone! The risk is greatest when your children are under 5 years of age. Accidents do not only happen to others! Be ready to act! In no case can ACIS be held liable for any fall or drowning of any person or animal. Use of the VISIPOOL® device must not lessen your vigilance, nor may it substitute for active supervision of the pool and its surroundings. Warranty: To benefit fully from the VISIPOOL® warranty, you must fill in and sign the warranty card provided, and return it within 8 days to ACIS, 15 rue des Marais, 44310 Saint Philbert De Grand Lieu (France) by traceable mail (registered letter with acknowledgement of receipt, traceable mail).

The warranty on the Gre by VISIPOOL® alarm does not come into force until receipt of the properly filled in warranty card. If this card is not returned, no warranty will be granted. Carefully read through all documents relating to your VISIPOOL® alarm and keep them at hand for further consultation.

Table of Contents

Presentation	4
Limits of Use	4
Checking the Packaging and Contents	5
Checks before first use.....	6
Choice of Installation.....	7
Installation on the Border	8
Functional Test in the Pool:	9
Alkaline Batteries	10
Operation	11
Complete stop	12
Warnings	12
Additional Information	13
Legal Information	13
Information Concerning the Gre by VISIOPool® Alarm®	13
Safety Advice	14

Presentation

System for detecting the immersion or fall of a body, adaptable to the edge of an in-ground, semi-in-ground or above-ground swimming pool, maximum 12 x 5 in size (range : 7 meters).

Beyond that, we recommend equipping the pool with additional protective measures complying with French standard NF P90-307/A1.

Following standard NFP 90-307/A1, your alarm is configured for a rectangular pool 4 x 8 m in size and 1.40 m depth (the most widely used type of pool in France).

Gre By Visiopool® can be used in pools up to 5 x 12 m in size.

Gre By VISIPOOL® analyzes the movement of the water in your pool and knows how to distinguish interference waves (cascade, filtering, rain, wind) from those emitted by the falling of a body. The response time is proportional to the distance between the point of detection and the point of immersion.

Warning ! The installation and use of an alarm system is no substitute for your personal vigilance. The Gre By VISIPOOL® is an additional tool to human vigilance for supervision of pools.

This method is no substitute for the attention of adults.

Supervise your children carefully!

Limits of Use

- You can use the alarm Gre By VISIPOOL® only if the pool installation allows complete intervention (including rescuing in the pool) in under 3 minutes from the house or place of accommodation.

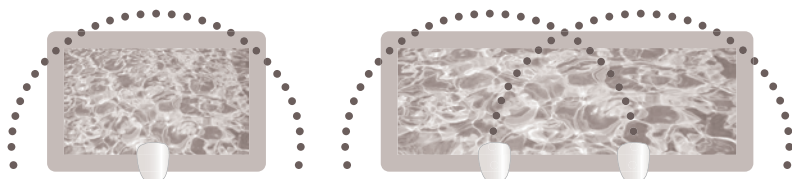

- The standard NFP 90-307/A1 relating to pool alarms specifies the detection of any fall within a maximum time of 12 seconds : therefore the Gre By VISIPOOL® may not be situated more than 7 meters away from any potential fall site.

In order to make large sized pools compliant, you may have to install one or more additional Gre By VISIPOOL® alarms.

- The safety, alarm and fault signals must be audible from the house or place of accommodation. This must be verified during installation.

- Shape and equipment of the pool: For pools of unique shape or in the case of large pools (close to 12 x 5 meters), only an onsite test can verify the compatibility of the Gre By VISIPOOL® with your equipment.

Warning: some pool equipment may be incompatible with the proper functioning of

the Gre By VISIPOOL® alarm (pool covering, cleaning robot, etc.).

Ask your installer for advice.

- The Gre By VISIPOOL® alarm is not designed for free-standing pools with soft walls, pools without a border, mirror pools, pools equipped with a gradually sloped access or pools equipped with a high rate of filtering (similar to that of a counter-current system). The use of a bubble cover can impede operation of the Gre By VISIPOOL® alarm.

- In surveillance mode, the Gre By VISIPOOL® alarm device adapts its sensitivity to the agitation conditions in the pool. Its sensitivity can be diminished in the case of very strong winds, storms or bad weather conditions. The wind tests were performed according to the methods specified by standard NF P90-307/A1. Be extra vigilant if there is strong wind, gusts of wind or bad weather conditions that could affect the sensitivity of your Gre By VISIPOOL® alarm.

Checking the Packaging and Contents

Despite all care we take in the quality of our products and their packaging, we ask you to check the contents and the condition of your Gre By VISIPOOL® alarm device. The package should contain :

- A - A plate with a circuit board, with 100 dB siren, switch with lock and battery compartment,
- B - Gre By VISIPOOL® housing,
- C - Plunger tube
- D - O-ring
- E - A blister of 4 professional alkaline batteries,

A plastic bag containing:

- F - 2 contact keys,
- F - 2 control magnets,
- G - 2 magnets
- H - 4 plastic pegs,
- J - 4 square steel nuts,
- K - 4 steel screws 4 x 20 mm,
- L - 4 steel screws 4 x 30 mm,
- M - 2 steel screws 4 x 40 mm,
- N - 2 steel screws 4 x 50 mm,
- P - 4 soft washers,
- Q - 4 spacers for adaptation to all kinds of borders,
- R - An installation and operation manual,
- S - A warranty card to fill in and return for the warranty to be valid.



Checks before first use

Gre By VISIPOOL® alarm systems are tested at every stage of their manufacture. Nevertheless, despite the care we take, if a device has been damaged during shipping, storage or bad handling that could affect its components, only a test during installation can assure that it works properly

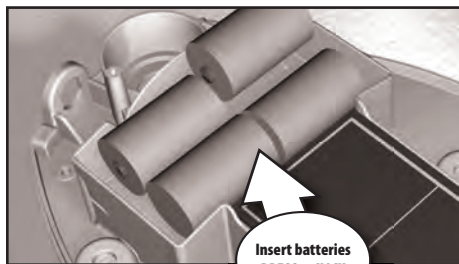

Put the 4 supplied alkaline batteries into your Gre By VISIPOOL alarm, making sure to get the polarity right.

The compartment is designed to lock the batteries in working position: clip them into place by pressing them firmly with your thumb.

Attach the plunger tube to the Gre By VISIPOOL alarm, not forgetting the O-ring (see diagram).

1 - Put your detector on the edge of a table or bench, for example.

2 - Switch the alarm on using one of the keys.

Observe : - Vertical Position : ON

- Horizontal Position : OFF

Caution : inversion is possible, disregard the intermediate position (45°).



+/- 3 seconds

3 - Red and green LEDs blink alternately :

Gre By VISIPOOL® is currently in its calibration phase

BIP BIP BIP

4 - After 3 seconds, Gre By VISIPOOL® emits a series of BEEPS: VISIPOOL® has just switched over automatically into swimming mode



+/- 3 minutes

5 - The red LED blinks, signaling that the Gre By VISIPOOL® is in swimming mode

BIP BIP BIP

6 - After about 3 seconds, Gre By VISIPOOL® emits a series of BEEPS: VISIPOOL® has just switched over automatically into surveillance mode



surveillance mode

7 - The green LED blinks, signalling that the VISIPOOL® is in surveillance mode.

You will now artificially trigger the alarm. *Warn everyone within earshot – the siren is loud!*

- 1 - Immerse the tube into a bucket of water, then make an alternating up-and-down movement of the alarm (about 4 times up and down)
- 2 - The siren should go off. You can stop it by switching the alarm off with the key.

If the test is successful, then your immersion detector is ready to be installed.

If the test failed, check to make sure the batteries are correctly in place and then repeat the test. If the problem persists, get in touch with your vendor or ACIS.

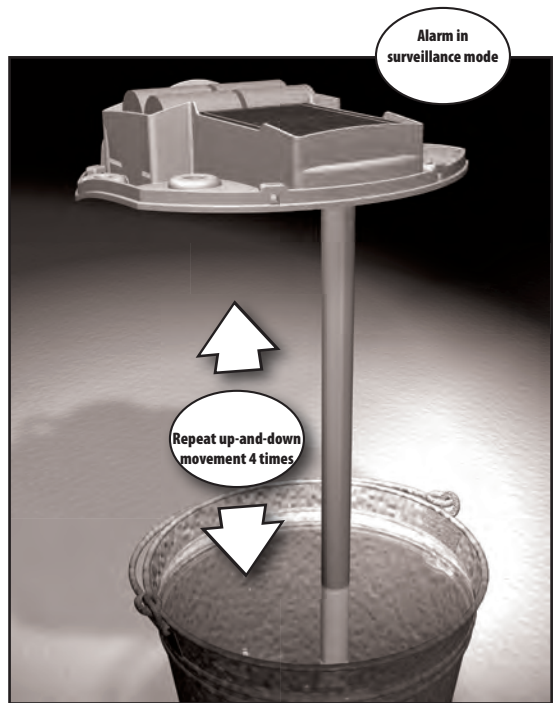

Choice of Installation

In order to minimize the alarm's response time in the event of a fall, the Gre By VISIPOOL® device must be fastened at the middle of the longer edge of your pool and have the entire pool in direct line of sight.

- The alarm is designed to be fastened to the border (the curvature of the cover matches the profile of classical borders. The spacers can be used to compensate for gaps).

The safety, alarm and fault signals must be audible from the house or place of accommodation. This must be verified during installation.

- Install permanent notices that the pool and its surroundings are under electronic surveillance.

- Install your Gre By VISIPOOL® device more than one meter away from any recirculation ducts, skimmers, waterfalls or other equipment that generates noise in the pool.

- Keep the access to the control zone (magnetic sector) of the VISIPOOL® free and clear.

- The alarm has an IPX5 protection factor. It is not protected from immersion.

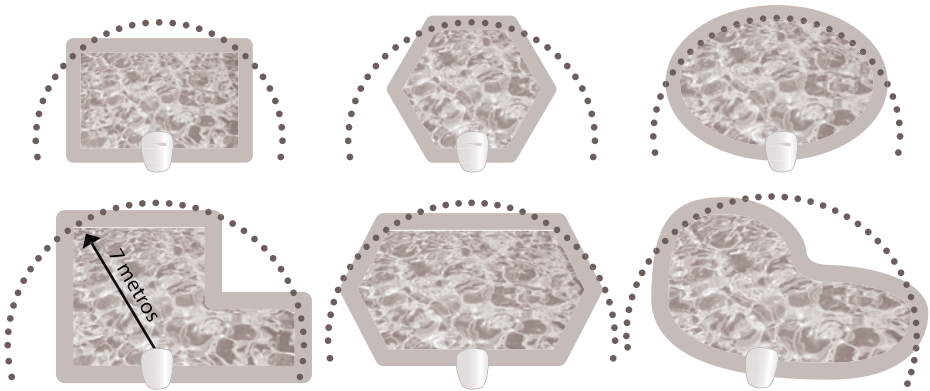

Installation on the pool-edge

It is preferable to call in a professional to install and maintain the alarm system.

In accordance with specifications of standard NF P90-307/A1, your Gre By VISIPOOL® device must be fastened in such a way that it cannot be removed by bare hands alone.

Your Gre By VISIPOOL® alarm must be firmly fastened to the border of your pool.

The Gre By VISIPOOL® alarm is equipped with pre-drilled holes and spacers for fastening it solidly to your pool border (minimum width : 100 mm).

Verify that the support (border, terrace, etc.) is truly stable, since the Gre By VISIPOOL® must not vibrate for it to work optimally.

The alarm must be installed switched off, with the cover removed.

Position the alarm in such a way that the plunger tube is at least 5 mm away from the edge of the border. The Gre By VISIPOOL® alarm is designed to be fastened to rigid borders at least 100 mm wide.

- Of the 6 possible fixation points, you must use at least 4.

You can choose to use the spacers (Q) or not in order to obtain the sturdiest fixation possible.

The tube of the sensor must be vertical.

- Drill holes and insert pegs (in cement borders only)

- The foam rubber washers (P) go directly underneath the housing, or underneath the spacers if the latter are used.

- Screw the alarm onto the border using the 4 screws of the right length.

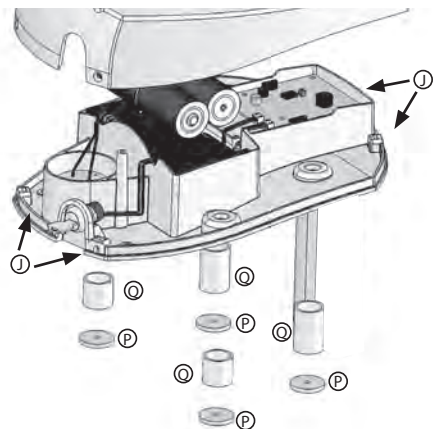

- Put the cover in place and screw it on with the four square nuts (J) and four 4 x 20 mm steel screws (K).
- After installation, proceed with a complete test (as describe hereafter).

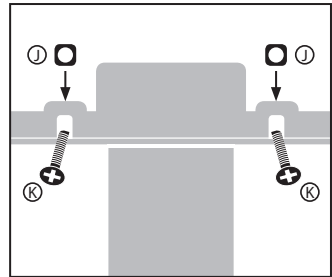

Functional Test in the Pool:

In order to perform this test, the following conditions must be satisfied:

- **The alarm is fastened to the border**
- **The water in the pool is still**
- **It has been more than twenty minutes since the last swimmer got out of the pool**
- **It is a non-windy day**

1. Turn your pool's filtering system on.
2. Turn the key to switch the alarm on.
3. Red and green LEDs blink alternately :
Gre By VISIPOOL® is now in its calibration phase

4. After 3 seconds, Gre By VISIPOOL® emits a series of BEEPS :
VISIPOOL® has just switched over automatically to swimming mode

5. The red LED blinks, signalling that the Gre By VISIPOOL® is in swimming mode

6. After less than 15 minutes, Gre By VISIPOOL® emits a series of BEEPS :
VISIPOOL® has just switched over automatically to surveillance mode

7. The green LED blinks, signaling that the Gre By VISIPOOL® is in surveillance mode.

8. Toss a weight of about 8 kg, with a density of 1 at the furthest point from your alarm. For the test, use the following model : use 4 x 2L bottles securely attached (fully filled).

9. The siren should go off. Turn it off by placing the magnet on its emplacement, or by switching the alarm off by the key.



BIP BIP BIP



BIP BIP BIP

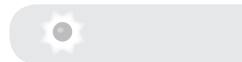

8 Kg



TWIIIIIT !

Note : if your alarm does not succeed in detecting the fall in less than 12 seconds, it may be necessary to shorten the plunger tube.

If this turns out to be necessary, only cut the tube by 2 cm at a time, and repeat the test after each cut.

In any case, the end of the plunger tube must still be more than 14 cm beneath the water.

It is also necessary to take into account the possibility of a low water level during periods of high evaporation.



Test result	Valid	Action
The fall is detected in less than 12 seconds (maximum)	Yes	Stop the siren
It takes more than 12 seconds to detect the fall	No	Repeat the test or contact your vendor or ACIS.
The fall is not detected	No	

At the end of the tests, the Gre By VISIPOOL® alarm will automatically return to surveillance mode once the pool water has become still again, which can take up to 12 minutes.

As it swaps to surveillance mode, the alarm emits a series of beeps in quick succession and the red LED starts to blink.

Alkaline Batteries

Despite all care taken in the choice of batteries, it can happen that unforeseeable storage may have weakened their performance. If the batteries are weak, three very quick “beeps” will sound every 45 seconds or so until the batteries have been changed.

The batteries are guaranteed to last 2 years in normal use (that is, without excessive triggering of the alarm).

When replacing them, always use batteries of exactly the same characteristics and power. So as not to pollute the environment, return dead batteries to a proper reprocessing centre (waste collection site, recycling point).

Operation (use the table of controls given on the last page of this document).

Under normal operation, it is imperative to remove the key.

So that people can swim in the pool, the VISIPOOL® alarm must be in “swimming” mode, with the red LED blinking.

If the green LED is blinking, you can switch the alarm to “swimming” mode by placing the magnet on its emplacement.

A “bleep” indicates the changing of mode.

After swimming, the VISIPOOL® alarm automatically returns to “surveillance” mode if the water remains still for at least 2 minutes.

This automatic return to surveillance mode is indicated by multiple series of “bleeps”. Note that these must be two consecutive minutes of still water.

All things considered, the automatic activation of surveillance mode can sometimes take up to 15 minutes.

During this time, you must ensure heightened human vigilance.

It is possible to prompt a quicker return to “surveillance” mode by placing the magnet on its emplacement for a few seconds.

If the pool water is still moving too much, the alarm could refuse to be forced to return to “surveillance” mode.

Some counter-current systems prevent the automatic reactivation of the immersion detection system.

If the siren goes off, take immediate action when the incident happens.

You can turn off the sound of the siren by placing the magnet on the magnetic area or by switching the alarm off with the key.

By default, the siren will sound continuously for 2 minutes, then intermittently for another 3 minutes, and then the alarm will return automatically to swimming mode.

When your pool is too disturbed, the alarm give two short sounds, then every 45 seconds there is one “bleep” and LEDs blink 3 times simultaneously. The alarm goes automatically into swimming mode. You can stop the “bleep” by placing the magnet on the magnetic zone.

To get the best satisfaction out of your alarm, familiarize yourself with the start/stop controls.

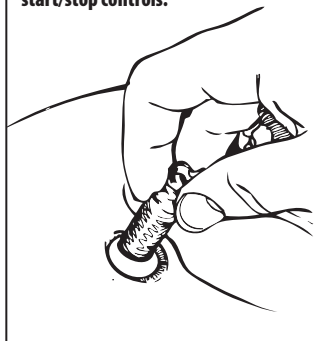

Complete stop*

If you wish to stop your Gre By VISIPOOL® alarm, despite the risk of interrupting the surveillance, turn the key to the OFF position and remove it from the keyhole.

Keep it in a safe place that is easy to remember (on a hook in your pool house, for example).

If the alarm is to be deactivated for an extended period, you are advised to remove the batteries and store them in a cool, dry place.

To restart your Gre By VISIPOOL® alarm, proceed from point 1 of these instructions. If you have any problems, get in touch with your vendor immediately, or ACIS.

**Attention : in accordance with regulation 2003-9 on pool safety, we remind you that this device "must be installed and fastened permanently, all year round". In the event of drowning while your Gre By VISIPOOL® is at a complete stop for whatever reason, neither your vendor nor the manufacturer can be held liable for the accident.*

Warnings:

FROST – Beware: Your Gre By VISIPOOL® system will not function if there is water frost inside the sensor, or if the surface of the pool water is frozen. In case of doubt as to the solid or liquid state of the water inside the tube, carry out a functional alarm test.

COMPETENCE FOR INTERVENTIONS – With regard to servicing and maintenance of this appliance, the only intervention the user is authorized to perform is change the batteries. For any other intervention, contact your vendor or ACIS.

CHECKS – Verify the proper function of your Gre By VISIPOOL® regularly by carrying out the triggering tests described in the instructions.

Note the results of these tests on the designated sheet in these instructions.

In the case of malfunction, protect your pool against access, immediately inform your vendor, or ACIS if preferred, and have the repair procedure initiated.

A test sheet is provided on page 16 of these instructions.

Additional Information

Legal Information :

Law No. 2003-9 and the decree on its enforcement No. 2003 1389 were passed in order to counteract the rising number of accidents and drowning in private swimming pools for private or collective use.

These bills stipulate the following :

As of 1st January 2004, every new, private, open, in-ground swimming pool for private or collective use must be equipped with a standardized safety device.

As of this date, the manufacturer or installer of such a swimming pool must supply the owner with a technical sheet indicating the required device.

In the case of permanent or temporary transfer of ownership of the Gre By VISIPOOL® alarm, ensuring that the new user is in possession of all documents that came with the appliance at the time of initial installation, including the original packaging, is required.

The owners of open in-ground pools for private or collective use installed before 1st January 2004 must have equipped their pool with a standardized safety device by 1st January 2006.

In the case of seasonal rental of the residence, a standardized safety device must be installed before 1st May 2004.

It is essential to insist on active supervision by parents.

Information Concerning the Gre By VISIPOOL® Alarm

The Gre By VISIPOOL® alarm system is not a substitute for common sense or for individual responsibility.

It is also not intended as a substitute for supervision by parents and/or responsible adults, who are still the essential factor for the protection of children (most notably those under 5 years of age).

The Gre By VISIPOOL® device is an alarm system for open in-ground swimming pools for private or collective use that indicates a danger (or risk of danger).

The rapid intervention (in under 3 minutes) of a responsible adult is obligatory when the alarm is set off.

The device is made to be installed in pools of 12 x 5 m maximum in size (range : 7 meters). Beyond that, we recommend equipping the pool with additional protective measures compliant to the French standard NF P90-307/A1.

The user who turns off the alarm signal must be aware that human supervision must take over.

It is imperative to respond when the signal sounds.

The greatest vigilance of a parent or responsible adult is required in the interval between the end of swimming and reactivation of "surveillance" mode.

In order to reduce the latent period, this mode can also be activated by applying the

magnet to the magnetic point.

Switch off the counter-current mechanism when finished swimming in order to be able to reactivate “surveillance” mode.

In no case may your vendor or the manufacturer of the Gre By VISIPOOL® alarm be held liable for the drowning of a child, a dependent person, any adult or any animal. The installation of an alarm system must not lessen your vigilance or substitute for active supervision of the pool and its surroundings in any case.

This alarm system, as with any other safety device or equipment, is an additional tool that must be used in the case of momentary absence of surveillance.

Safety Advice :

1 – Supervise and act !

- The surveillance of children must be close and constant.
- Designate one person as responsible for safety.
- Reinforce the supervision if there are many users in the pool.
- Teach your children to swim from as early an age as possible.
- Wet the neck, arms and legs before entering the water.
- Learn the rescue procedures, and especially those specific to children.
- Forbid diving or jumping in the presence of young children.
- Forbid running and horseplay at the edge of the pool.
- Do not allow a child who does not know how to swim well enter the pool unaccompanied or without a life jacket or vest.
- Do not leave toys unattended close to or in the pool.
- Keep the water permanently clear and clean.
- Keep water treatment products out of reach of children.
- Some counter-current systems prevent the automatic reactivation of the immersion detection system.
- Some cleaning robots of the diving type are incompatible with immersion detection systems.
- Take all necessary precautions to prevent children under 5 years of age from access to the pool when the fault signal sounds, until the device has been repaired.

2 - Have Ready :

An accessible telephone near the pool so as not to leave your children unattended when you use it.

A rubber ring and a pole near the pool.

You may do nothing other than change the batteries. It must be done at the beginning of the season.

3 - In the Event of an Accident :

Remove the victim from the water as quickly as possible.

Avoid subsequent accidents : Have the swimmers get out of the water in order to avoid panic and keep them away from the pool.

Alert : Immediately call or alert the emergency services.

Assist : Follow the instructions you are given.

Replace wet clothes with warm, dry covers.

Memorize and put up the numbers of the emergency services near the pool.

Numbers accessible from a landline

Fire brigade

Mobile emergency medical service

Numbers accessible from all telephones :

European emergency number 112

Regional treatment centers for poisoning cases.

CONTROL PANEL

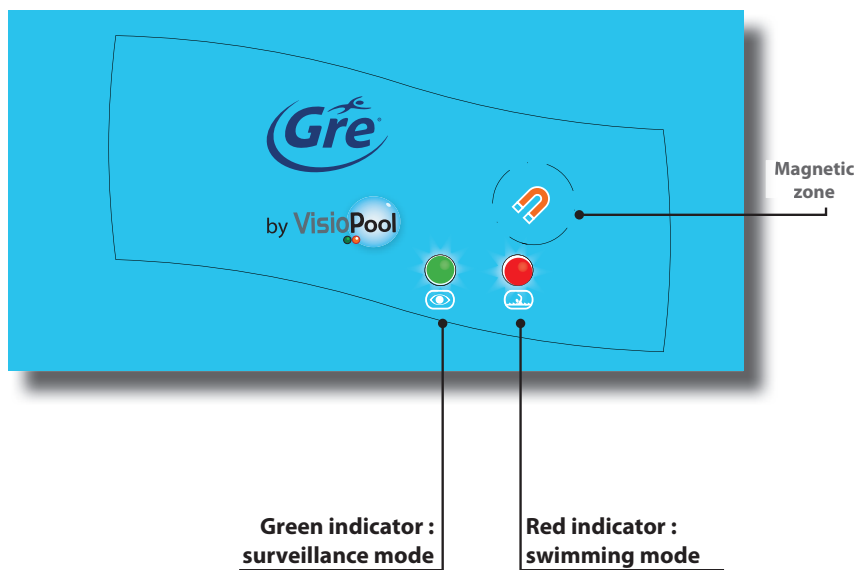

acis

 N° Indigo **0 820 366 150**

0,118 € TTC / MN

15, rue des Marais - 44310 SAINT PHILBERT DE GRAND LIEU - FRANCE

DÉTECTOR DE CAÍDA *para piscinas*



- Vigilancia MAXI
- Detector de inmersión certificado CONFORME a la norma NFP 90-307-1: 2009 por el LNE
- Vuelta a VIGILANCIA AUTOMÁTICA en 15 minutos tras el baño
- Información permanente sobre el estado de vigilancia



por

VisioPool

Instrucciones de instalación - Manual de uso

Leer detenidamente y conservar para consulta posterior.

ADVERTENCIA

Estimada señora o señor:

Acaba de adquirir un dispositivo de alarma para piscina conforme a la norma francesa NFP 90-307-1:2009.

Este sistema no sustituye el sentido común ni la responsabilidad individual.

¡La seguridad de sus hijos solo depende de usted!

El riesgo es máximo cuando los niños son menores de 5 años.

¡Los accidentes no solo pasan a los demás! ¡Esté preparado para reaccionar!

Bajo ninguna circunstancia se podrá responsabilizar a la sociedad ACIS de la caída o ahogamiento de ninguna persona o animal.

La puesta en servicio del dispositivo Gre By VisioPool® no debe disminuir su vigilancia o sustituir una vigilancia activa de la piscina y alrededores.

Garantía: para beneficiarse completamente de la garantía Gre By VisioPool®, es imperativo rellenar y firmar la ficha de garantía suministrada y enviarla en un plazo de 8 días a la sociedad ACIS - 15, rue des Marais - 44310 ST PHILBERT DE GRAND LIEU (Francia) por correo certificado (carta certificada con acuse de recepción, correo certificado de Correos).

La garantía de la alarma Gre By VisioPool® solo entrará en vigor cuando se reciba el certificado de garantía debidamente rellenado.

Si no se reciben estos documentos, no se podrá otorgar ninguna garantía.

Leer detenidamente y conservar cualquier documento relativo a la alarma Gre By VisioPool® para consulta posterior.



Índice

Advertencia	4
Controles preliminares	5
Control del embalaje y de los componentes	5
Control previo a la puesta en servicio	6
Selección de la implantación	7
Instalación sobre el brocal	8
Prueba de funcionamiento en el vaso	9
Pilas alcalinas	10
Uso	11
Invernada	11
Parada completa	12
Aviso	12
Informaciones complementarias	13
Informaciones legales	13
Informaciones relacionadas con la alarma Gre By VisioPool® ...	13
Consejos de seguridad	14

Presentación

Sistema detector de inmersión o de caída de un cuerpo, adaptable sobre el brocal de las piscinas enterradas, semienterradas o fuera del suelo de dimensiones aproximadas 12 x 5 m como máximo (radio de acción: 7 metros).

En casos más grandes, le recomendamos equipar el vaso con protecciones complementarias conforme a la norma francesa NFP 90-307-1:2009.

Conforme a la norma NFP 90-307-1:2009, su alarma está configurada para un vaso rectangular de 4 x 8 m, de profundidad 1,40 m (tipo de vaso más extendido en Francia).

Gre By VisioPool® es adecuado para vasos que alcancen aproximadamente 5 x 12 m. Gre By VisioPool® analiza los movimientos del agua en su piscina y sabe distinguir las ondas parásitas (cascada, filtración, lluvia, viento) de las emitidas por la caída de un cuerpo. El tiempo de activación está relacionado con la distancia entre la central de detección y el punto de inmersión.

¡Atención! La instalación y el uso de un sistema de alarma no sustituyen su vigilancia. La alarma Gre By VisioPool® es una herramienta complementaria a la vigilancia humana para la vigilancia de las piscinas.

Este procedimiento no sustituye la atención de los adultos.

¡Vigile a sus hijos con cuidado!

Límites de uso.

- Puede utilizar la alarma Gre By VisioPool® cuando la implantación de la piscina con respecto a la residencia o con respecto al lugar de alojamiento permite una intervención total (que incluye el auxilio dentro del vaso) en menos de 3 minutos.

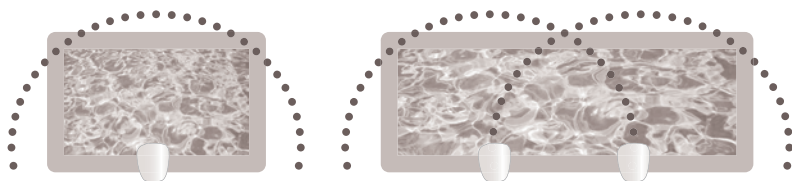

- La norma NFP 90-307-1:2009 relativa a las alarmas de piscinas impone la detección de cualquier caída en un tiempo máximo de 12 segundos: por lo tanto la alarma Gre By VisioPool® no se puede situar a más de 7 metros de un punto de caída potencial. Para asegurar que las piscinas de grandes dimensiones cumplen la norma, se puede ver obligado a instalar una o varias alarmas Gre By VisioPool® adicionales.

- Las señales de seguridad, de alerta y de fallo se deben escuchar desde la habitación o el lugar de alojamiento. Es necesaria una comprobación durante la instalación.

- En función de la implantación de la residencia/lugar de alojamiento con respecto a la piscina, es posible que sea necesario desplazar las señales de seguridad, alerta y de fallo para que se escuchen desde la habitación/lugar de alojamiento. Es necesaria una comprobación durante la instalación.

- Forma y equipos del vaso: Para piscinas de forma original o en el caso de grandes

vasos (cercanos a 12 x 5 metros), solo una prueba sobre el terreno permitirá comprobar la compatibilidad de la alarma Gre By VisioPool® con su equipo.

Atención, determinados equipos de piscinas pueden ser incompatibles con el buen funcionamiento de la alarma Gre By VisioPool® (cubierta, toldo, robot de limpieza, ...). Solicite asesoramiento a su instalador.

- La alarma Gre By VisioPool® no está adaptada a las piscinas autoportantes con paredes blandas, a las piscinas sin brocal, a las piscinas de espejo, a las piscinas equipadas con un acceso con pendiente suave o las equipadas con una filtración con fuerte caudal (parecido al del nado contracorriente). El uso de un toldo de burbujas puede obstaculizar el funcionamiento de la alarma Gre By VisioPool®. Nunca invemar o cubrir esta alarma Gre By VisioPool® con un toldo.

- En modo vigilancia, el dispositivo de alarma Gre By VisioPool® adapta su sensibilidad a las condiciones de agitación del vaso. En caso de vientos muy fuertes, de tormentas o de malas condiciones meteorológicas la sensibilidad se puede disminuir. Las pruebas al viento se han realizado según las modalidades de la norma NFP 90-307-1:2009. Doble la vigilancia en caso de viento fuerte, de ráfagas de viento o de malas condiciones meteorológicas, que pueden modificar la sensibilidad de su alarma Gre By VisioPool®.

Control del embalaje y de los componentes

A pesar de todo el cuidado que prestamos a la calidad de nuestros productos y a su envase, le rogamos que compruebe el contenido y el estado de su dispositivo de alarma Gre By VisioPool®.

El paquete contiene:

A - Una placa equipada con tarjeta electrónica,

con sirena 100 dB, interruptor con cerradura y soporte de pilas,

B - Una tapa Gre By VisioPool®,

C - Un tubo de inmersión terminado por una rosca,

D - Una junta tórica,

E - Un blíster de 4 pilas alcalinas profesionales,

R - Una guía de instalación y de uso,

S - Una ficha a enviar de vuelta para activación

de la garantía.

+ una bolsa de plástico que contiene:

F - 2 llaves de contacto,

G - 2 imanes de control,

H - 4 tacos de plástico,

J - 4 tuercas inoxidable cuadradas,

K - 4 tornillos inoxidable M4 x 20 mm,

L - 4 tornillos inoxidable 4 x 30 mm,

M - 2 tornillos inoxidable 4 x 40 mm,

N - 2 tornillos inoxidable 4 x 50 mm,

P - 4 arandelas blandas,

Q - 4 tirantes que permiten la adaptación a todos los tipos de brocales.



Control previo a la puesta en servicio

Los sistemas de alarma Gre By VisioPool® se han probado en todas las etapas de su fabricación. Sin embargo, si a pesar de nuestra vigilancia, un aparato ha resultado dañado durante el transporte, el almacenamiento o cualquier otra manipulación que pueda afectar a sus componentes, solo una prueba de puesta en servicio permitirá comprobar su bien funcionamiento.

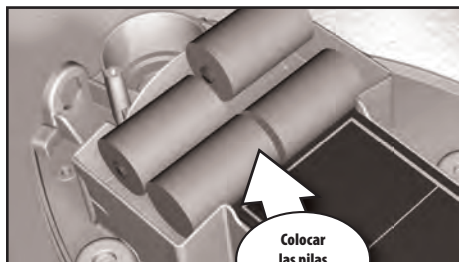

Equipe su alarma Gre By VisioPool® con las 4 pilas alcalinas que encuentran en la caja de embalaje respetando las polaridades. El alojamiento está previsto para bloquear las pilas en su posición de funcionamiento: encájelas ejerciendo presión suficiente.



Equipe su alarma Gre By VisioPool® con su tubo de inmersión sin olvidar la junta tórica (consultar esquema).

- 1 - Coloque su detector sobre el reborde de una mesa, por ejemplo.
- 2 - Active la alarma con ayuda de una de las

llaves.

Tenga en cuenta para la llave: - Posición vertical: ENCENDIDO

- Posición horizontal: APAGADO

Atención: es posible una inversión, no tener en cuenta la posición intermedia (45°).



+/- 3 segundos

BIP BIP BIP

3 - Parpadeo alternativo del diodo rojo y del diodo verde: Gre By VisioPool® se encuentra en fase de calibración

4 - Después de 3 segundos, Gre By VisioPool® emite una serie de pitidos: VisioPool® acaba de pasar automáticamente al modo baño

5 - El diodo rojo parpadea, lo que indica que Gre By VisioPool® está en modo baño.

6 - Después de 3 minutos aproximadamente, Gre By VisioPool® emite 1 serie de pitidos: VisioPool® acaba de pasar automáticamente al modo vigilancia

7 - El diodo verde parpadea, lo que indica que Gre By VisioPool® está en modo vigilancia



En vigilancia

A continuación activará de forma artificial la alerta. ¡Avisé a su entorno dado que la sirena es potente!

1 - Sumerja el extremo del tubo en un cubo lleno de agua e imprima un ligero movimiento alternativo de abajo a arriba a su alarma (alrededor de 4 idas y vueltas)

2 - La sirena se activa, deténgala mediante desconexión con ayuda de la llave.

Si pasa esta prueba, su detector de inmersión está listo para la instalación.

En caso de fallo, compruebe la colocación de las pilas en su alojamiento y empiece de nuevo la prueba, si el problema persiste contacte con su distribuidor o con la sociedad ACIS.

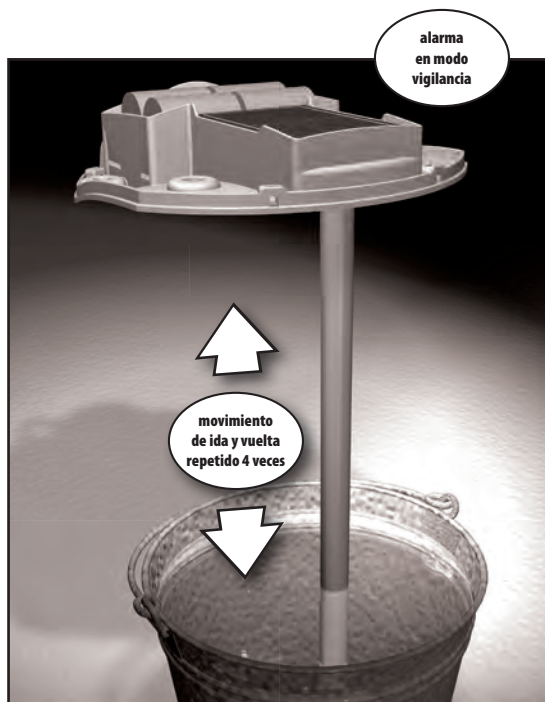

Selección de la implantación

La norma NFP 90-307-1:2009 relativa a las alarmas de piscinas impone la detección de cualquier caída en un tiempo máximo de 12 segundos: por lo tanto la alarma Gre By VisioPool® no se puede situar a más de 7 metros de un punto de caída potencial. Para asegurar que las piscinas de grandes dimensiones cumplen la norma, se puede ver obligado a instalar una o varias alarmas Gre By VisioPool® adicionales. Con el fin de reducir el tiempo de activación de la alarma en caso de caída, el dispositivo Gre By VisioPool® se debe colocar en el centro del lado más largo de su piscina y tener visión directa de la totalidad del vaso.

- La alarma se fija sobre el brocal (la curvatura de la tapa encaja con el perfil de los brocales clásicos, los tirantes permiten compensar las separaciones de nivel). Las señales de seguridad, de alerta y de fallo se deben escuchar desde la habitación o el lugar de alojamiento. Es necesaria una comprobación durante la instalación.
- Informe de forma permanente que el vaso y sus cercanías se encuentran bajo vigilancia electrónica.
- Implante su dispositivo Gre By VisioPool® a más de un metro de las boquillas de retroceso, de los desnatadores, de una cascada de agua o de cualquier otro equipo que genere ruidos dentro del vaso.
- Deje libre y despejado el acceso a la zona de control (sector imantado) de la alarma VisioPool®.
- La alarma tiene un índice de protección IPX5. No está protegida contra las

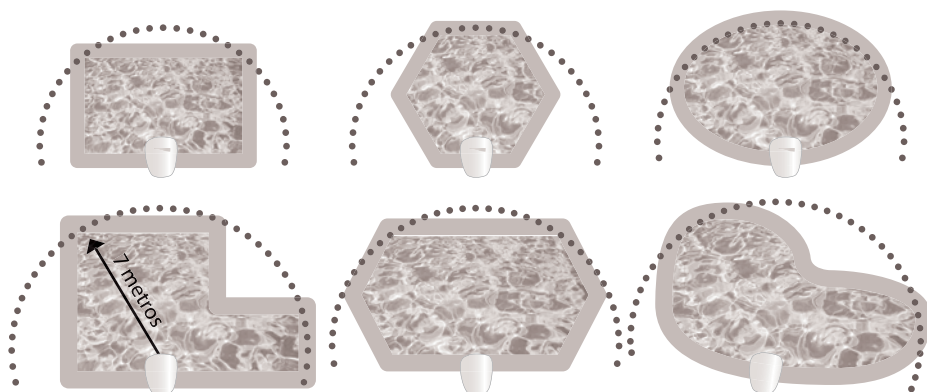

Instalación sobre el brocal

Es preferible acudir a un profesional para la instalación y el mantenimiento del sistema de alarma.

Conforme a las disposiciones de la norma NFP 90-307-1:2009, su dispositivo Gre By VisioPool® debe fijarse de forma que no se pueda desplazar con las manos.

Es imperativo que su alarma Gre By VisioPool® esté firmemente fijada al brocal de su piscina.

La alarma Gre By VisioPool® está equipada con orificios pretaladrados y tirantes para solidarizarla a su brocal (ancho mínimo: 100 mm).

Compruebe la buena estabilidad del soporte (brocal, terraza, ...) dado que para un funcionamiento óptimo, Gre By VisioPool® no debe vibrar.

La colocación se realiza con la alarma sin tensión, tapa levantada.

Coloque la alarma de forma que el tubo de inmersión se encuentre a 5 mm como mínimo del borde del brocal y con una profundidad de inmersión mínima de 14 cm. La alarma Gre By VisioPool® está diseñada para una fijación en brocales rígidos con al menos 100 mm de ancho.

- De los 6 puntos de fijación posibles, debe utilizar al menos 4.

Puede decidir utilizar o no los tirantes (Q) para obtener la fijación más firme posible. El tubo del sensor debe estar vertical.

- Perfore y coloque los tacos (en el caso de un brocal de cemento únicamente)

- Las arandelas de espuma (P) se colocan

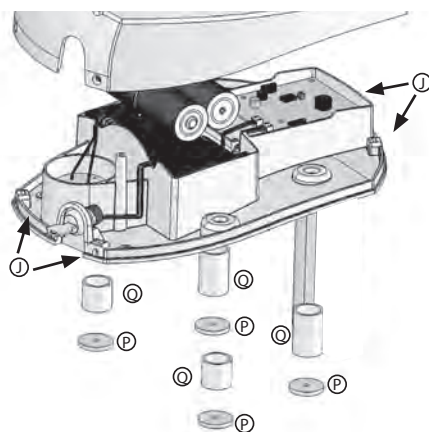

directamente bajo la tapa o bajo los tirantes si se usan estos últimos.

- Fije la alarma sobre el brocal con la ayuda de los 4 tornillos seleccionados.
- Coloque la tapa con ayuda de las 4 tuercas cuadradas (J) y los tornillos inoxidables 4 x 20 mm (K)
- Tras la instalación, proceda a un ensayo de activación completo según el modelo operacional adjunto.

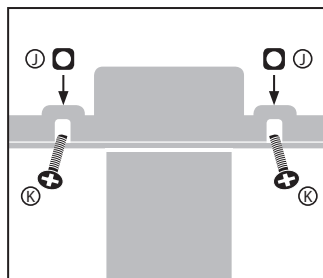

Modo operacional: prueba de funcionamiento en el vaso

Condiciones imperativas para realizar la prueba:

- **alarma fijada** sobre el brocal
- **agua en calma** en el vaso
- **varias decenas de minutos después de la salida del último bañista**
- un día **sin viento**

1. Ajuste la filtración de su vaso en función.
2. Accione la llave para conectar la alarma.
3. Parpadeo alternativo del diodo rojo y del diodo verde: Gre By VisioPool® se encuentra en fase de calibración

4. Después de 3 segundos, Gre By VisioPool® emite una serie de pitidos: Gre By VisioPool® acaba de pasar automáticamente al modo baño

5. El diodo rojo parpadea, lo que indica que Gre By VisioPool® está en modo baño.

6. Después de 15 minutos, Gre By VisioPool® emite una serie de pitidos: Gre By VisioPool® acaba de pasar automáticamente al modo vigilancia

7. El diodo verde parpadea, lo que indica que Gre By VisioPool® está en modo vigilancia

8. Lance un peso de alrededor de 8 kg con una densidad de 1 al punto más alejado de su alarma. Para el ensayo, utilice el maniquí siguiente: utilice 4 botellas de 2 L unidas de forma sólida (totalmente llenas).

9. La sirena se activa, deténgala colocando el imán en su sitio,

Iconos de configuración de la alarma: un diodo rojo y un diodo verde.

+/- 3 segundos

BIP BIP BIP

Icono de un diodo rojo.

< 15 minutos

BIP BIP BIP

Icono de un diodo verde.

8 Kg

Maniquí de prueba con 4 botellas de 2L unidas de forma sólida.

¡TWIIIIIT !

desconectando la alarma con ayuda de la llave.

Es necesario comprobar que nuestro sistema de detección de inmersión se activa en un tiempo de 12 segundos en el punto más alejado del detector.

NB: si su alarma no consigue detectar la caída en menos de 12 segundos, puede ser necesario acortar el tubo de inmersión.

Si esta operación fuera necesaria, proceda cortando el tubo 2 cm cada vez, y vuelva a empezar la prueba en el vaso.

En cualquier caso, el extremo del tubo de inmersión debe permanecer a más de 14 cm bajo el agua.

Atención: si su piscina no está completamente llena (nivel de agua bajo debido por ejemplo a un periodo de fuerte evaporación), se recomienda llenar esa falta de agua para que su alarma pueda funcionar correctamente.



Resultado de la prueba	Validez	Acción
La caída se detecta en 12 segundos (como máximo)	Sí	Detenga la sirena
La duración de la detección es superior a 12 segundos	No	Vuelva a intentarlo o contacte con su distribuidor o, preferentemente, la sociedad ACIS.
La caída no se detecta	No	

Al finalizar las pruebas, la alarma Gre By VisioPool® volverá a pasar automáticamente al modo vigilancia una vez el agua del vaso vuelva a estar en calma lo que puede tardar hasta 12 minutos.

Durante el paso al modo vigilancia la alarma emite una serie de pitidos seguidos y el indicador rojo empieza a parpadear.

Pilas alcalinas

A pesar del cuidado prestado a la selección de las pilas, puede ser que los riesgos del almacenamiento hayan mermado su rendimiento: en caso de pilas gastadas, la señal del fallo se materializará mediante la secuencia siguiente: 1 «bip» + un parpadeo simultáneo de los 2 indicadores, cada 45 segundos.

La autonomía de las pilas es de 1 año mínimo, dentro del marco de un uso normal (es decir sin activación intempestiva de la sirena).

Durante su sustitución, utilice siempre pilas de las mismas características y de la misma potencia. Para preservar la naturaleza, lleve sus pilas usadas a un centro de reciclaje autorizado (planta de reciclaje, punto de reciclaje).

Uso

(consulte la tabla de controles presentada en la última página de este documento).

En funcionamiento normal, es imperativo retirar la llave.

Para bañarse, la alarma Gre By VisioPool® debe estar en modo «baño», indicador rojo parpadeando. Si el indicador verde parpadea, pase la alarma a modo «baño» colocando el imán 5 segundos en su lugar. Dos «bips» breves le indican el cambio de modo.

Para que su alarma le ofrezca una satisfacción completa, familiarícese con los controles marcha/parada.



Al final del baño, la alarma Gre By VisioPool® vuelve automáticamente al modo «vigilancia» si el agua está en calma durante al menos 2 minutos. Esta vuelta automática al modo vigilancia se indica mediante 3 series de 5 «bips». Atención, estos dos minutos de agua en calma deben ser consecutivos. Finalmente, la activación automática de la vigilancia en ocasiones puede tardar hasta 15 minutos. Durante ese tiempo, debe garantizar una vigilancia humana incrementada.

Es posible solicitar un retorno más rápido al modo «vigilancia» colocando el imán 5 segundos en su lugar. Si el vaso está demasiado agitado, la alarma puede rechazar esta vuelta forzada al modo «vigilancia». Determinados sistemas de nado contracorriente no permiten la reactivación automática del sistema de detección de inmersión.

En caso de activación de la sirena, intervenga directamente en el accidente. Puede detener la señal acústica de la sirena aplicando el imán sobre la zona magnética, o bien deteniendo la alarma con ayuda de la llave. En su defecto, la sirena sonará de forma continua durante 2 minutos, a continuación mediante salvas intermitentes durante 3 minutos, y finalmente la alarma pasará de forma automática al modo baño.

Cuando su vaso está demasiado agitado, la alarma le advierte mediante 2 golpes breves de sirena, y después cada 45 segundos, 1 «bip» suena y los indicadores parpadean 3 veces simultáneamente. La alarma entra automáticamente en modo baño. Puede detener los pitidos aplicando el imán sobre la zona magnética.

Parada completa*

Si a pesar de los riesgos de interrumpir la vigilancia desea detener su alarma Gre By VisioPool®, gire la llave de contacto hacia la posición OFF y retirela de su orificio.

Guárdela en un lugar seguro y fácil de recordar.

En caso de parada prolongada, se recomienda retirar las pilas y guardarlas en un lugar seco y templado.

Para volver a activar su alarma Gre By VisioPool®, retome el principio de estas instrucciones. Tras cualquier parada completa, proceda a la reinstalación y a las pruebas según las indicaciones de estas instrucciones.

En caso de problema, contacte inmediatamente con su distribuidor o la sociedad ACIS.

**Atención: de conformidad con la ley 2003-9 sobre la seguridad de las piscinas, le recordamos que el dispositivo «debe estar instalado y fijado de forma permanente, durante todo el año». En caso de ahogamiento tras la parada completa de su alarma VisioPool®, independientemente de la razón, no se podrá responsabilizar de este accidente ni a su distribuidor, ni al fabricante.*

Aviso:

HIELO - Atención: Su sistema Gre By VisioPool® no es operativo en caso de hielo dentro del sensor, o si la superficie de la piscina está congelada. En caso de duda sobre el estado sólido o líquido del agua en el interior del tubo, realice una prueba de funcionamiento de la alarma.

COMPETENCIAS DE INTERVENCIÓN - En relación con el mantenimiento de este aparato, la única intervención autorizada al usuario es la sustitución de las pilas. Para cualquier otra intervención, contacte inmediatamente con su distribuidor o la sociedad ACIS.

CONTROLES - Compruebe regularmente el buen funcionamiento de su alarma Gre By VisioPool® realizando los ensayos de activación descritos en las instrucciones.

Anote el resultado de estas pruebas en el lugar previsto a este efecto en estas instrucciones.

En caso de disfunción, proteja el acceso a su piscina, advierta a su distribuidor o a la sociedad ACIS lo antes posible e inicie el procedimiento para volverla a poner en condiciones.

Encontrará una ficha de pruebas en la página 16 de estas instrucciones.

Informaciones complementarias

Informaciones legales:

la ley Nº 2003-9 y su decreto de aplicación Nº 2003-1389 se votaron para paliar el número creciente de accidentes y de ahogamientos en piscinas privadas de uso individual o colectivo.

Estos textos establecen las disposiciones siguientes:

A partir del 1 de enero de 2004, cualquier piscina enterrada sin valla privada de uso individual y colectiva debe estar equipada con un dispositivo de seguridad normalizado.

A partir de esta fecha, el constructor o el instalador de tal piscina debe facilitar al encargado de la obra una nota técnica que indique el dispositivo elegido.

En el caso de una cesión definitiva o temporal de la alarma Gre By VisioPool®, es imperativo garantizar que el nuevo usuario tenga en su posesión la totalidad de los documentos suministrados con el aparato durante su instalación inicial, incluido el embalaje original.

Los propietarios de piscinas enterradas sin valla privadas o de uso colectivo instaladas antes del 1 de enero de 2004 deben haber equipado antes del 1 de enero de 2006 su piscina con un dispositivo de seguridad normalizado.

En caso de alquiler de temporada de la habitación, se debe instalar un dispositivo de seguridad normalizado antes del 1 de mayo de 2004.

Es esencial insistir en la vigilancia activa de los padres.

Informaciones relacionadas con la alarma Gre By VisioPool®

Este sistema de alarma Gre By VisioPool® no sustituye la responsabilidad individual. Tampoco tiene como objetivo sustituir la vigilancia de los padres/adultos responsables, que sigue siendo el factor esencial para la protección de los niños menores de cinco años.

El dispositivo Gre By VisioPool® es un sistema de alarma para piscinas enterradas sin valla privadas para uso individual o colectivo.

Esta alarma es un equipo de seguridad que indica un peligro (o riesgo de peligro). La intervención rápida en menos de 3 min de un adulto responsable es obligatoria cuando suena la señal de alerta.

Se instala en las piscinas de dimensiones aproximadas 12 x 5 m como máximo (radio de acción: 7 metros). En casos más grandes, le recomendamos equipar el vaso con protecciones complementarias conforme a la norma francesa.

El usuario que corte la señal de alerta debe ser consciente de que la vigilancia humana debe tomar el relevo.

Es imperativo reaccionar cuando suena la señal de fallo.

Es necesaria la máxima vigilancia de los padres o del adulto responsable entre el fin del baño y la reactivación del sistema de alarma.

Para reducir el tiempo de latencia, este modo también se puede obtener actuando sobre el punto magnético con el imán.

- Eliminar el nado a contracorriente al final del baño para permitir la reactivación del sistema de alarma.
- Los resultados tal y como se definen en la norma NFP 90-307-1, no se garantizan más allá de niveles de viento superiores a los especificados en la presente norma.
- Durante el tiempo de reactivación automática, el adulto responsable debe vigilar el vaso permaneciendo en el borde el tiempo necesario para que el sistema renueve su función de vigilancia. La reactivación efectiva se materializa al pasar de un indicador rojo a un indicador verde.

En ningún caso se podrá responsabilizar a su distribuidor o al fabricante de la alarma Gre By VisioPool® de la caída o del ahogamiento de un niño, de una persona dependiente, o de cualquier adulto o animal.

Bajo ninguna circunstancia la instalación de un sistema de alarma no debe disminuir su vigilancia o sustituir una vigilancia activa de la piscina y alrededores.

Este sistema de alarma, como cualquier aparato o equipo de seguridad, es una herramienta complementaria que debe ser útil en caso de ausencia momentánea de vigilancia.

Consejos de seguridad:

1 - ¡Vigile y actúe!

- La vigilancia de los niños debe ser de cerca y constante.
- Designe un solo responsable de la seguridad.
- Refuerce la vigilancia cuando hayan varios usuarios en la piscina.
- Enseñe a nadar a sus hijos lo antes posible.
- Moje nuca, brazos y piernas antes de entrar al agua.
- Aprenda las actuaciones de primeros auxilios y sobre todo las específicas a los niños.
- Prohíba tirarse de cabeza o los saltos en presencia de niños pequeños y en caso de piscina con una profundidad inferior a 1,80 m.
- Prohíba correr y los juegos intensos en las cercanías de la piscina.
- No autorice el acceso a la piscina sin chaleco salvavidas a un niño que no sepa nadar bien y sin acompañante en el agua.
- No deje juguetes en los alrededores y en el vaso sin vigilancia.
- Mantenga de forma permanente un agua límpida y sana.
- Almacene los productos de tratamiento del agua fuera del alcance de los niños.
- Determinados sistemas de nado contracorriente no permiten la reactivación automática del sistema de detección de inmersión.
- Determinados robots de limpieza del tipo limpiafondos son incompatibles con los sistemas de detección de inmersión.
- Para impedir el acceso al vaso a los menores de 5 años durante la activación de la señal de fallo, tomar todas las medidas necesarias hasta la reparación.

2 - Tenga previsto:

un teléfono accesible cerca del vaso para no dejar a sus hijos sin vigilancia cuando llame por teléfono.

Un salvavidas y una vara larga cerca del vaso.

Solo se autoriza el cambio de pilas que debe hacerse al principio de la temporada.

3 - En caso de accidente:

- Saque al niño del agua lo más rápido posible;

- llame a los servicios de emergencia inmediatamente y siga los consejos que le den;

- cambie la ropa mojada por mantas calientes.

Memorice y coloque cerca de la piscina los números de los servicios de primeros auxilios:

- Bomberos: 18 para Francia o 112 desde un teléfono móvil;

- SAMU: 15 para Francia;

- Centro de atención toxicológica.

PANEL DE CONTROL

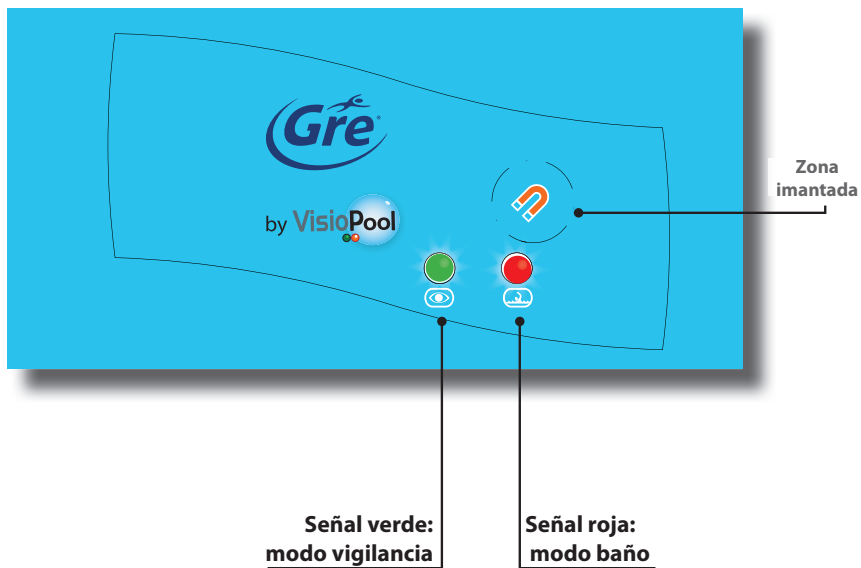

acis

 N° Indigo **0 820 366 150**

0,118 € TTC / MN

15, rue des Marais - 44310 SAINT PHILBERT DE GRAND LIEU - FRANCE

DÉTECTEUR DE CHUTE *pour piscines*



- Surveillance **MAXI**
- Détecteur d'immersion certifié **CONFORME** à la norme NFP 90-307-1 : 2009 par le LNE
- Remise en **SURVEILLANCE AUTOMATIQUE** dans les 15 minutes après la baignade
- Information permanente sur l'état de surveillance



by

VisioPool



Notice d'installation - Manuel d'utilisation

À lire attentivement et à conserver pour consultation ultérieure.

AVERTISSEMENT

Madame, Monsieur,
Vous venez d'acquérir un dispositif d'alarme pour piscine conforme à la norme française NFP 90-307-1:2009.

Ce système ne se substitue pas au bon sens ni à la responsabilité individuelle. La sécurité de vos enfants ne dépend que de vous !

Le risque est maximum lorsque les enfants ont moins de 5 ans. L'accident n'arrive pas qu'aux autres ! Soyez prêt à y faire face ! En aucun cas, la société ACIS, ne pourra être tenue pour responsable de la chute ou de la noyade de toute personne ou animal. La mise en oeuvre du dispositif Gre By VisioPool® ne doit pas diminuer votre vigilance ou se substituer à une surveillance active de la piscine et de ses abords.

Garantie : pour bénéficier pleinement de la garantie Gre by VisioPool®, vous devez **impérativement** compléter et signer la fiche de garantie fournie et la retourner sous 8 jours à la société ACIS - 15, rue des Marais - 44310 ST PHILBERT DE GRAND LIEU (France) par courrier suivi (lettre recommandée avec accusé de réception, courrier suivi de la Poste).

La garantie de l'alarme Gre By VisioPool® ne prendra effet qu'à réception du certificat de garantie dûment rempli.

Sans retour de ces pièces, aucune garantie ne saurait être accordée. Lire attentivement et conserver tout document relatif à l'alarme Gre By VisioPool® pour consultation ultérieure.



Table des matières

Avertissement	4
Contrôles préalables	5
Contrôle de l’emballage et des composants	5
Contrôle avant mise en service	6
Choix de l’implantation	7
Installation sur la margelle	8
Test de fonctionnement dans le bassin	9
Piles alcalines	10
Utilisation	11
Hivernage	11
Arrêt complet	12
Mises en garde	12
Informations complémentaires.....	13
Informations légales	13
Informations concernant l’alarme Gre By VisioPool®	13
Conseils de sécurité	14
Tests mensuels	16
Garantie.....	17
Exclusions de garantie	17
Retour SAV.....	18
Limites de responsabilité.....	18
Déclaration de conformité	19
Informations pratiques.....	19

Présentation

Système détecteur d'immersion ou de chute d'un corps, adaptable sur la margelle des piscines enterrées, semi enterrées ou hors-sol de dimensions environ 12 x 5 m maximum (rayon d'action : 7 mètres).

Au-delà, nous vous recommandons d'équiper le bassin de protections complémentaires conformément à la norme française NFP 90-307-1:2009.

Conformément à la norme NFP 90-307-1:2009, votre alarme est configurée pour un bassin rectangulaire de 4 x 8 m, de profondeur 1,40 m (type de bassin le plus répandu en France).

Gre By VisioPool® est utilisable pour des bassins jusqu'à environ 5 x 12 m. Gre By VisioPool® analyse les mouvements d'eau dans votre piscine et sait distinguer les ondes parasites (cascade, filtration, pluie, vent) de celles émises par la chute d'un corps. Le temps de déclenchement est lié à la distance entre la centrale de détection et le point d'immersion. Attention ! L'installation et l'utilisation d'un système d'alarme ne se substituent pas à votre vigilance. L'alarme Gre By VisioPool® est un outil complémentaire à la vigilance humaine pour la surveillance des piscines.

Ce procédé ne se substitue pas à l'attention des adultes.

Surveillez vos enfants avec soin !

Limites d'utilisation

- Vous pouvez utiliser l'alarme Gre By VisioPool® lorsque l'implantation de la piscine par rapport à la résidence ou par rapport au lieu d'hébergement permet une intervention totale (qui inclut le secours dans le bassin) en moins de 3 minutes.

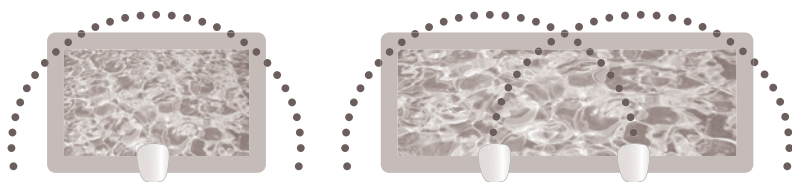

- La norme NFP 90-307-1:2009 relative aux alarmes de piscines impose la détection de toute chute dans un délai maximal de 12 secondes : l'alarme Gre By VisioPool® ne peut donc pas être située à plus de 7 mètres d'un point de chute potentiel.

Pour mettre en conformité les piscines de grandes dimensions, vous pourrez être amenés à installer une ou plusieurs alarmes Gre By VisioPool® supplémentaires.

- Les signaux de sécurité, d'alerte et de défaillance doivent être entendus depuis l'habitation ou le lieu d'hébergement. Une vérification s'impose en cours d'installation.

- En fonction de l'implantation de la résidence/ du lieu d'hébergement par rapport à la piscine, il sera peut être nécessaire de déplacer les signaux de sécurité, d'alerte et de défaillance pour qu'ils soient entendus depuis l'habitation/lieu d'hébergement. Une vérification s'impose en cours d'installation.

- Forme et équipements du bassin : Pour des piscines de forme originale ou dans le

cas de grands bassins (proches de 12 x 5 mètres), seul un essai sur site permettra de vérifier la compatibilité de l'alarme Gre By VisioPool® avec votre équipement.

Attention, certains équipements de piscines peuvent être incompatibles avec le bon fonctionnement de l'alarme Gre By VisioPool® (couverture, bâche, robot de nettoyage...). Demandez conseil à votre installateur.

- L'alarme Gre By VisioPool® n'est pas adaptée aux piscines autoportées à parois souples, aux piscines sans margelle, aux piscines miroirs, aux piscines équipées d'un accès en pente douce ou celles équipées d'une filtration à fort débit (s'apparentant à celui d'une nage à contre-courant). L'utilisation d'une bâche à bulles peut entraver le fonctionnement de l'alarme Gre By VisioPool®. Ne jamais hiverner ou recouvrir cette alarme Gre By VisioPool® avec une bâche.

- En mode surveillance, le dispositif d'alarme Gre By VisioPool® adapte sa sensibilité aux conditions d'agitation du bassin. En cas de vents très forts, d'orages, ou de mauvaises conditions météorologiques la sensibilité peut être diminuée. Les tests au vent ont été réalisés selon les modalités de la norme NFP 90-307-1:2009. Redoublez de vigilance en cas de vent fort, de rafales de vent ou de mauvaises conditions météorologiques, qui peuvent modifier la sensibilité de votre alarme Gre By VisioPool®.

Contrôle de l'emballage et des composants

Malgré tout le soin que nous apportons à la qualité de nos produits et à leur conditionnement, nous vous invitons à contrôler le contenu et l'état de votre dispositif d'alarme Gre By VisioPool®.

Le colis contient :

- A - Une platine équipée de sa carte électronique, avec sirène 100 dB, contacteur à serrure et support de piles,
- B - Un capot Gre By VisioPool®,
- C - Un tube plongeur terminé par un pas de vis,
- D - Un joint torique,
- E - Un blister de 4 piles alcalines professionnelles,
- R - Un guide d'installation et d'utilisation,
- S - Une fiche à retourner pour prise en compte de la garantie.

+ Un sachet plastique comprenant :

- F - 2 clés de contact,
- G - 2 aimants de commande,
- H - 4 chevilles plastiques,
- J - 4 écrous inox carrés,
- K - 4 vis inox M4 x 20 mm,
- L - 4 vis inox 4 x 30 mm,
- M - 2 vis inox 4 x 40 mm,
- N - 2 vis inox 4 x 50 mm,
- P - 4 rondelles souples,
- Q - 4 entretoises permettant l'adaptation à tous types de margelles.



Contrôle avant mise en service

Les systèmes d'alarme Gre By VisioPool® ont été testés à tous les stades de leur fabrication. Toutefois, si malgré notre vigilance, un appareil était endommagé pendant le transport, l'entreposage ou toute autre manipulation pouvant affecter ses composants, seul un test à la mise en service permettra de vérifier son bon fonctionnement.

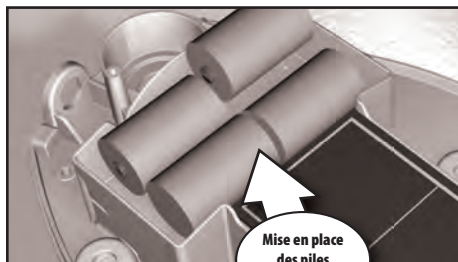

Équipez votre alarme Gre By VisioPool® des 4 piles alcalines se trouvant dans le carton d'emballage en respectant les polarités. Le logement est prévu pour bloquer les piles dans leur position de fonctionnement : clipsez-les en exerçant une bonne pression.



Équipez votre alarme Gre By VisioPool® de son tube plongeur sans oublier le joint torique (voir schéma).

1 - Posez votre détecteur sur le rebord d'une table, par exemple.

2 - Mettez l'alarme en fonction à l'aide d'une des clés.

Notez pour la clé : - Position verticale : ON

- Position horizontale : OFF

Attention : une inversion est possible, ne pas tenir compte de la position intermédiaire (45°).



+/- 3 secondes

BIP BIP BIP

3 - Clignotement alternatif de la diode rouge et de la diode verte : Gre By VisioPool® est en phase de calibration

4 - Après 3 secondes, Gre By VisioPool® émet une série de BIPS : VisioPool® vient de passer automatiquement en mode baignade

5 - La diode rouge clignote, signalant que Gre By VisioPool® est en mode baignade

6 - Après environ 3 minutes, Gre By VisioPool® émet 1 série de BIPS : VisioPool® vient de passer automatiquement en mode surveillance

7 - La diode verte clignote, signalant que VisioPool® est en mode surveillance



En surveillance

Vous allez maintenant déclencher artificiellement l'alerte. *Prévenez votre entourage car la sirène est puissante !*

1 - Plongez le bout du tube dans un seau plein d'eau, puis imprimez un léger mouvement alternatif de bas en haut à votre alarme (environ 4 allers et retours)

2 - La sirène se déclenche, stoppez la en mettant l'alarme hors tension à l'aide de la clé.

Si ce test est réussi, votre détecteur d'immersion est prêt à être installé.

En cas d'insuccès, vérifiez la mise en place des piles dans leur logement puis recommencez ce test, si le problème persiste contactez votre revendeur ou la société ACIS.

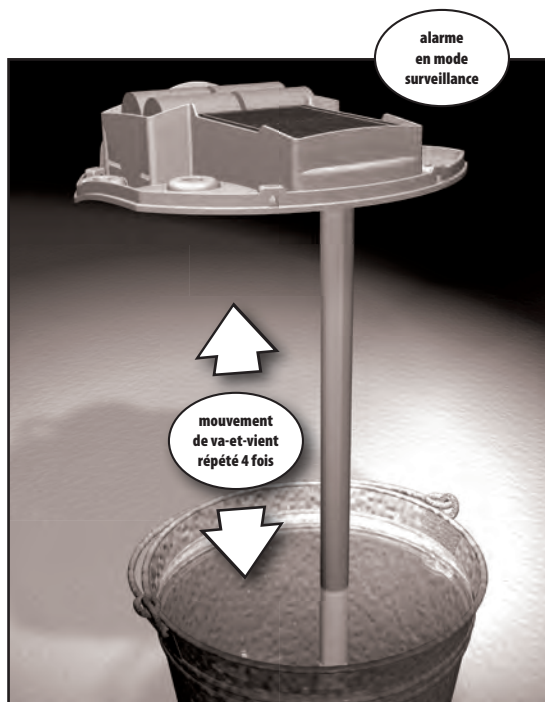

Choix de l'implantation

La norme NFP 90-307-1:2009 relative aux alarmes de piscines impose la détection de toute chute dans un délai maximal de 12 secondes : l'alarme Gre By VisioPool® ne peut donc pas être située à plus de 7 mètres d'un point de chute potentiel. Pour mettre en conformité les piscines de grandes dimensions, vous pourrez être amenés à installer une ou plusieurs alarmes Gre By VisioPool® supplémentaires. Afin de réduire le temps de déclenchement de l'alarme en cas de chute, le dispositif Gre By VisioPool® doit être fixé au milieu du côté le plus long de votre piscine, et avoir l'intégralité du bassin en vue directe.

- L'alarme se fixe sur la margelle (le galbe du capot épouse le profil des margelles classiques, les entretoises permettent de rattraper les écarts de niveau).

Les signaux de sécurité, d'alerte et de défaillance doivent être entendus depuis l'habitation ou le lieu d'hébergement. Une vérification s'impose en cours d'installation.

- Informez de façon permanente que le bassin et ses abords sont sous surveillance électronique.

- Implantez votre dispositif Gre By VisioPool® à plus d'un mètre des buses de refoulement, des skimmers, d'une cascade d'eau ou de tout autre équipement générant des bruits dans le bassin.

- Laissez libre et dégagé l'accès à la zone de contrôle (secteur aimanté) de l'alarme VisioPool®.

- L'alarme a un indice de protection IPX5. Elle n'est pas protégée contre les immersions.

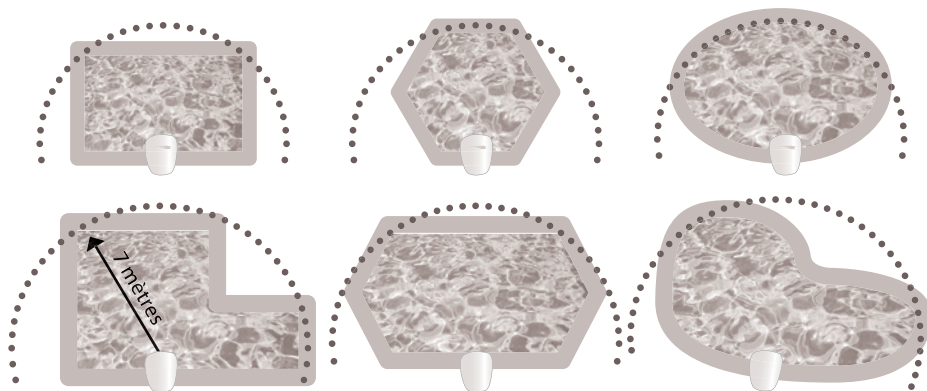

Installation sur la margelle

Il est préférable de faire appel à un professionnel pour l'installation et l'entretien du système d'alarme.

Conformément aux dispositions de la norme NFP 90-307-1:2009, votre dispositif Gre By VisioPool® doit être fixé afin de ne pas être déplaçable à mains nues.

Votre alarme Gre By VisioPool® doit impérativement être fermement fixée à la margelle de votre piscine.

L'alarme Gre By VisioPool® est équipée de pré-perçages et d'entretoises pour la solidariser à votre margelle (largeur minimale : 100 mm).

Vérifiez la bonne stabilité du support (margelle, terrasse...) car pour un fonctionnement optimal, Gre By VisioPool® ne doit pas vibrer.

La pose se fait alarme hors tension, couvercle enlevé.

Positionnez l'alarme afin que le tube plongeur soit à 5 mm minimum du bord de la margelle et avec une profondeur d'immersion de 14cm minimum. L'alarme Gre By VisioPool® est conçue pour être fixée à des margelles rigides d'au moins 100 mm de large.

- Sur les 6 points de fixation possibles, vous devez utiliser 4 au minimum.

Vous choisirez d'utiliser ou non les entretoises (Q) pour obtenir la fixation la plus ferme possible.

Le tube du capteur doit être vertical.

- Percez et placez les chevilles (dans le cas d'une margelle ciment uniquement)

- Les rondelles de mousse (P) se positionnent soit directement sous le capot soit sous les entretoises si utilisation de ces dernières.

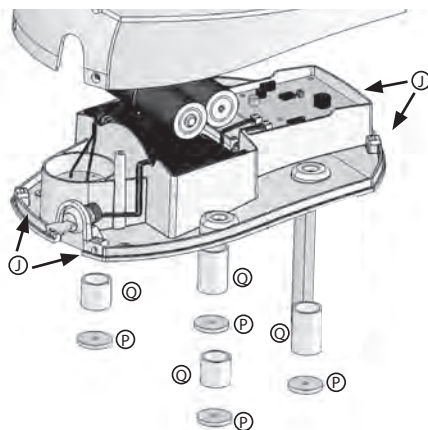

- Fixez l'alarme sur la margelle à l'aide des 4 vis choisies.
- Mettez le capot en place à l'aide des 4 écrous carrés (J) et des vis inox 4 x 20 mm (K)
- Après installation, procéder à un essai de déclenchement complet selon le mode opératoire joint.

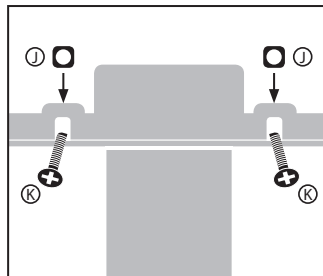

Mode opératoire : test de fonctionnement dans le bassin

Conditions impératives pour la réalisation du test :

- **alarme fixée** sur la margelle
- **eau calme** dans le bassin
- **plusieurs dizaines de minutes après la sortie du dernier baigneur**
- une journée **sans vent**

1. Mettez la filtration de votre bassin en fonction.
2. Actionnez la clé pour mettre l'alarme sous tension.
3. Clignotement alternatif de la diode rouge et de la diode verte : Gre By VisioPool® est en phase de calibration

4. Après 3 secondes, Gre By VisioPool® émet une série de BIPS: Gre By VisioPool® vient de passer automatiquement en mode baignade

5. La diode rouge clignote, signalant que Gre By VisioPool® est en mode baignade

6. Après moins de 15 minutes, Gre By VisioPool® émet une série de BIPS : Gre By VisioPool® vient de passer automatiquement en mode surveillance

7. La diode verte clignote, signalant que Gre By VisioPool® est en mode surveillance

8. Jetez un poids d'environ 8 kgs d'une densité de 1 au point le plus éloigné de votre alarme. Pour l'essai, utiliser le mannequin suivant : utilisez 4 bouteilles de 2L reliées solidement (entièrement pleines).

9. La sirène se déclenche, stoppez-la en posant l'aimant sur son emplacement, en mettant l'alarme hors tension à l'aide de la clé. Il est nécessaire de vérifier que votre système de détection d'immersion : dans un délai de 12 secondes au point le plus éloigné du détecteur.

+/- 3 secondes

BIP BIP BIP

< 15 minutes

BIP BIP BIP

8 Kg

TWIIIIIT !

NB : si votre alarme ne parvient pas à détecter la chute en moins de 12 secondes, il peut être nécessaire de raccourcir le tube plongeur.

Si cette opération s'avère nécessaire, procédez en coupant le tube par 2 cm à la fois, puis recommencez le test en bassin.

Dans tous les cas, le bout du tube plongeur doit rester à plus de 14 cm sous l'eau.

Attention : Si votre piscine n'est pas complètement remplie (niveau d'eau bas dû par exemple à une période de forte évaporation), il est fortement conseillé de combler ce manque d'eau afin que votre alarme puisse fonctionner correctement.

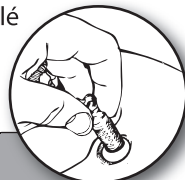

Résultat du test	Validité	Action
La chute est détectée en 12 secondes (au maximum)	Oui	Arrêtez la sirène
La durée de détection est supérieure à 12 secondes	Non	Réessayez ou contactez votre revendeur ou, de préférence, la société ACIS.
La chute n'est pas détectée	Non	

À l'issue des tests, l'alarme Gre By VisioPool® repassera automatiquement en mode surveillance après le retour au calme de l'eau du bassin qui peut demander jusqu'à 12 minutes.

Lors du passage en mode surveillance l'alarme émet une série de bips rapprochés et le voyant rouge se met à clignoter.

Piles alcalines

Malgré le soin apporté à la sélection des piles, il se peut que les aléas de stockage aient entamé leurs performances : en cas de piles défaillantes, le signal de défaut sera matérialisé par la séquence suivante : 1 «bip» + un clignotement simultané des 2 voyants, toutes les 45 secondes.

L'autonomie des piles est de minimum 1 an, dans le cadre d'une utilisation normale (c'est-à-dire sans déclenchement intempestif de la sirène).

Lors de leur remplacement, utilisez toujours des piles de même caractéristiques et de même puissance. Afin de préserver la nature, rappez vos piles usagées dans un centre de retraitement habilité (déchetterie , point de recyclage).

Utilisation

(aidez-vous du tableau de commandes présenté en dernière page de ce document).

En fonctionnement normal, il est impératif de retirer la clé.

Pour vous baigner, l'alarme Gre By VisioPool® doit être en mode « baignade », voyant rouge clignotant. Si le voyant vert clignote, faites passer l'alarme en mode « baignade » en positionnant l'aimant 5 secondes sur son emplacement. Deux « bips » brefs vous signalent le changement de mode.

À la fin de la baignade, l'alarme Gre By VisioPool® retourne automatiquement en mode « surveillance » si l'eau est calme pendant au moins 2 minutes. Ce retour automatique en mode surveillance est signalé par 3 séries de 5 « bips ». Attention, ces deux minutes d'eau calme doivent être consécutives. Au final, l'activation automatique de la surveillance peut parfois prendre jusqu'à 15 minutes. Durant ce laps de temps, vous devez assurer une surveillance humaine accrue.

Il est possible de demander un retour plus rapide au mode « surveillance », en plaçant l'aimant 5 secondes sur son emplacement. Si le bassin est trop agité, l'alarme peut refuser ce retour forcé en mode « surveillance ». Certains systèmes de nage à contre-courant ne permettent pas la réactivation automatique du système de détection d'immersion.

En cas de déclenchement de la sirène, intervenez directement sur l'accident.

Vous pouvez arrêter le signal sonore de la sirène en appliquant l'aimant sur la zone magnétique, ou bien en arrêtant l'alarme à l'aide de la clef. À défaut, la sirène retentira en continu pendant 2 minutes, puis par salves intermittentes pendant 3 minutes, puis l'alarme repassera automatiquement en mode baignade.

Lorsque votre bassin est trop agité, l'alarme vous averti par 2 coups brefs de sirène, puis toutes les 45 secondes, 1 « bip » retentit et les voyants clignotent 3 fois simultanément. L'alarme se met automatiquement en mode baignade. Vous pouvez arrêter les bips en appliquant l'aimant sur la zone magnétique.

Pour que votre alarme vous donne entière satisfaction, familiarisez-vous avec les commandes marche/arrêt.

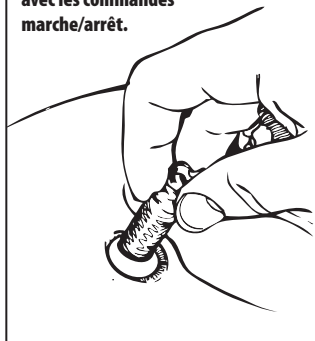

Arrêt complet*

Si malgré les risques d'interrompre la surveillance vous souhaitez arrêter votre alarme Gre By VisioPool®, tournez la clé de contact vers la position OFF et retirez-la de son orifice.

Rangez-la dans un endroit fiable et mémorisable.

En cas d'arrêt prolongé, il est conseillé de retirer les piles et de les stocker dans un endroit sec et tempéré.

Pour redémarrer votre alarme Gre By VisioPool®, reprenez cette notice au début. Après tout arrêt complet, procédez à la réinstallation et aux tests selon les indications de cette notice.

En cas de problème, contactez immédiatement votre revendeur ou la société ACIS.

**Attention : Conformément à la loi 2003-9 sur la sécurité des piscines, nous vous rappelons que le dispositif « doit être installé et fixé à demeure, tout au long de l'année ». En cas de noyade après arrêt complet de votre alarme VisioPool®, quelle qu'en soit la raison, ni votre revendeur, ni le fabricant ne sauraient être tenus pour responsables de cet accident.*

Mises en garde :

GEL - Attention : Votre système Gre By VisioPool® est inopérant en cas de gel de l'eau à l'intérieur du capteur, ou si la surface de l'eau dans la piscine est gelée. En cas de doute sur l'état solide ou liquide de l'eau à l'intérieur du tube, faites un test de fonctionnement de l'alarme.

COMPÉTENCES D'INTERVENTION - Concernant l'entretien et la maintenance de cet appareil, la seule intervention autorisée à l'utilisateur est le remplacement des piles. Pour toute autre intervention, contactez votre revendeur ou la société ACIS.

CONTRÔLES - Vérifiez régulièrement le bon fonctionnement de votre alarme Gre By VisioPool® en réalisant les essais de déclenchement décrits dans la notice.

Notez le résultat de ces tests à l'emplacement prévu à cet effet dans cette notice.

En cas de dysfonctionnement, protégez l'accès à votre piscine, prévenez votre revendeur ou la société ACIS sans délai et enclenchez la procédure de remise en état.

Une fiche de tests figure en page 16 de cette notice.

Informations complémentaires

Informations légales :

C'est pour pallier le nombre croissant d'accidents et de noyades en piscines privées à usage individuel ou collectif que la loi N° 2003-9 et son décret d'application N° 2003-1389 ont été votés.

Ces textes fixent les dispositions suivantes :

A compter du 1^{er} janvier 2004, toute nouvelle piscine enterrée non close privative à usage individuel et collectif doit être pourvue d'un dispositif de sécurité normalisé.

A compter de cette date, le constructeur, ou l'installateur d'une telle piscine doit fournir au maître d'ouvrage une note technique indiquant le dispositif retenu.

Dans le cas d'une cession définitive ou temporaire de l'alarme Gre By VisioPool®, il est impératif de s'assurer que le nouvel utilisateur ait en sa possession l'intégralité des documents fournis avec l'appareil lors de son installation initiale, emballage d'origine compris.

Les propriétaires de piscines enterrées non closes privatives ou à usage collectif installées avant le 1^{er} janvier 2004 doivent avoir équipé au 1^{er} janvier 2006 leur piscine d'un dispositif de sécurité normalisé.

En cas de location saisonnière de l'habitation, un dispositif de sécurité normalisé doit être installé avant le 1^{er} mai 2004.

Il est essentiel d'insister sur la surveillance active des parents.

Informations concernant l'alarme Gre By VisioPool®

Ce système d'alarme Gre By VisioPool® ne se substitue pas à la responsabilité individuelle. Il n'a pas non plus pour but de se substituer à la vigilance des parents/adultes responsables, qui demeure le facteur essentiel pour la protection des enfants de moins de cinq ans.

Le dispositif Gre By VisioPool® est un système d'alarme pour piscines enterrées non closes privatives à usage individuel ou collectif.

Cette alarme est un équipement de sécurité qui signale un danger (ou risque de danger). L'intervention rapide en moins de 3 min d'un adulte responsable est obligatoire lorsque le signal d'alerte retentit.

Il s'installe sur les piscines de dimensions environ 12 x 5 m maximum (rayon d'action : 7 mètres). Au-delà, nous vous recommandons d'équiper le bassin de protections complémentaires conformément à la norme française.

L'utilisateur qui coupe le signal d'alerte doit être conscient que la surveillance humaine doit prendre le relais.

Il est impératif de réagir lorsque le signal de défaillance retentit.

La plus grande vigilance du parent ou de l'adulte responsable est nécessaire entre la fin de la baignade et la réactivation du système d'alarme.

Pour réduire le temps de latence, ce mode peut également être obtenu en agissant sur le point magnétique avec l'aimant.

- Supprimer la nage à contre courant à la fin de la baignade pour permettre la réactivation du système d'alarme.
- Les performances telles que définies par la norme NFP 90-307-1, ne sont pas garanties au-delà de niveaux de vent supérieurs à ceux spécifiés dans la présente norme.
- Pendant le temps de réactivation automatique, l'adulte responsable doit surveiller le bassin en restant au bord le temps nécessaire à ce que le système reprenne sa fonction de surveillance. La réactivation effective se matérialise par le passage d'un voyant rouge au voyant vert.

En aucun cas votre revendeur ou le fabricant de l'alarme Gre By VisioPool® ne pourront être tenus responsables de la chute ou de la noyade d'un enfant, d'une personne dépendante, de tout adulte ou animal.

L'installation d'un système d'alarme ne doit en aucun cas diminuer votre vigilance ou remplacer une surveillance active de la piscine et de ses abords.

Ce système d'alarme, comme tout appareil ou équipement de sécurité, est un outil complémentaire devant être utile en cas d'absence momentanée de surveillance.

Conseils de sécurité :

1 - Surveillez et agissez !

- La surveillance des enfants doit être rapprochée et constante.
- Désignez un seul responsable de la sécurité.
- Renforcez la surveillance lorsqu'il y a plusieurs utilisateurs dans la piscine.
- Apprenez à nager à vos enfants dès que possible.
- Mouillez nuque, bras et jambes avant d'entrer dans l'eau.
- Apprenez les gestes qui sauvent et surtout ceux spécifiques aux enfants.
- Interdisez le plongeon ou les sauts en présence de jeunes enfants et en cas de piscine dont la profondeur est inférieure à 1,80 m.
- Interdisez la course et les jeux vifs aux abords de la piscine.
- N'autorisez pas l'accès à la piscine sans gilet ou brassière pour un enfant ne sachant pas bien nager et non accompagné dans l'eau.
- Ne laissez pas de jouets à proximité et dans le bassin non surveillé.
- Maintenez en permanence une eau limpide et saine.
- Stockez les produits de traitement d'eau hors de la portée des enfants.
- Certains systèmes de nage à contre-courant ne permettent pas la réactivation automatique du système de détection d'immersion.
- Certains robots de nettoyage du type robots plongeurs sont incompatibles avec les systèmes de détection d'immersion.
- Afin d'empêcher l'accès au bassin des enfants de moins de 5 ans lors du déclenchement du signal de défaillance, prendre toutes les mesures nécessaires jusqu'à la réparation.

2 - Prévoyez :

Un téléphone accessible à proximité du bassin pour ne pas laisser vos enfants sans surveillance quand vous téléphonez.

Une bouée et une perche à proximité du bassin.

Seul est autorisé le changement des piles qui doit se faire en début de saison.

3 - En cas d'accident :

- Sortez l'enfant de l'eau le plus rapidement possible;
- appelez immédiatement du secours et suivez les conseils qui vous seront donnés;
- remplacer les habits mouillés par des couvertures chaudes.

Mémorisez et affichez près de la piscine les numéros de premiers secours :

- Pompiers : 18 pour la France ou 112 depuis un téléphone portable;
- SAMU : 15 pour la France;
- Centre antipoison.

Centres antipoison régionaux :

Région administrative :	Centre antipoison référent :	Tél
Centre	Angers	02 41 48 21 21
Pays de la Loire	Angers	02 41 48 21 21
Aquitaine	Bordeaux	05 56 96 40 80
Poitou-Charentes	Bordeaux	05 56 96 40 80
Haute Normandie	Lille	N° Indigo : 0 825 81 28 22
Nord-Pas-de-Calais	Lille	N° Indigo : 0 825 81 28 22
Picardie	Lille	N° Indigo : 0 825 81 28 22
Auvergne	Lyon	04 72 11 69 11
Rhône-Alpes	Lyon	04 72 11 69 11
Corse	Marseille	04 91 75 25 25
Languedoc-Roussillon	Marseille	04 91 75 25 25
Provence-Alpes-Côte d'Azur	Marseille	04 91 75 25 25
Réunion	Marseille	04 91 75 25 25
Bourgogne	Nancy	03 83 32 36 36
Champagne-Ardennes	Nancy	03 83 32 36 36
Lorraine	Nancy	03 83 32 36 36
Ile-de-France	Paris	01 40 05 48 48
Antilles	Paris	01 40 05 48 48
Guyane	Paris	01 40 05 48 48
Basse Normandie	Rennes	02 99 59 22 22
Bretagne	Rennes	02 99 59 22 22
Alsace	Strasbourg	03 88 37 37 37
Franche-Comté	Strasbourg	03 88 37 37 37
Limousin	Toulouse	05 61 49 33 33
Midi-Pyrénées	Toulouse	05 61 49 33 33

Tests mensuels

Afin de s'assurer du bon fonctionnement de votre alarme Gre By VisioPool®, il est impératif de tester votre dispositif tous les mois et de consigner les résultats dans le tableau ci-dessous. En cas de dysfonctionnement, contactez votre revendeur ou la société ACIS sans délai.

Ce tableau dûment rempli pourra vous être demandé en cas de retour sous la période de garantie.

N°	Date des tests	Succès	Échec	Observations
1				
2				
3				
4				
5				
6				
7				
8				
9				
10				
11				
12				
13				
14				
15				
16				
17				
18				
19				
20				
21				
22				
23				
24				

Garantie

Par la présente garantie, ACIS, responsable de la mise sur le marché de l'alarme Gre By VisioPool®, atteste que ce produit a été conçu et fabriqué selon les directives de la norme française NFP 90-307-1:2009 et est exempt de défaut de matière et de fabrication, et ce, pour une durée de 2 (deux) ans à compter de sa date d'achat.

Cette garantie s'entend pièces et main d'oeuvre retour atelier sous réserve de ne pas entrer dans le cadre des exclusions de garantie. Si au cours de la période de garantie le produit s'avère défectueux en raison d'un défaut de matière ou de fabrication, ACIS procèdera gratuitement à la réparation ou au remplacement (à son appréciation) de l'appareil ou de ses pièces défectueuses. ACIS se réserve le droit de remplacer les pièces détachées ou les produits défectueux par des pièces ou des produits neufs ou révisés en usine.

Exclusions de garantie :

- Dans les 8 jours suivant votre achat, vous devez compléter la fiche de garantie et la retourner à la société ACIS (signée et accompagnée d'une copie de votre facture) en courrier recommandé avec accusé de réception, ou courrier suivi.

ACIS se réserve le droit de refuser sa garantie gratuite dans le cas où les fiches de tests, fiche de garantie ou facture ne pourraient être produites, ou que les informations figurant sur ces pièces s'avèrent raturées, illisibles ou incompréhensibles.

- Vous devez réaliser les tests de contrôle tous les mois pendant la durée de la garantie. Nous vous conseillons de faire perdurer cette opération à l'issue de la date d'échéance de garantie.

- La garantie ne s'applique pas si l'installation n'est pas en tous points conforme à celle décrite dans ce manuel.

- La cession d'un appareil déjà installé annule la garantie. Cette exclusion doit être portée à la connaissance du nouveau propriétaire, et sera réputée comme acceptée par lui en cas d'incident.

- La garantie ne s'applique pas si les numéros de série et éléments nécessaires à la traçabilité de l'appareil figurant sur le capot sont détériorés, effacés ou rendus illisibles.

- La garantie ne couvre pas les points suivants :

- Entretien périodique et réparation ou remplacement des pièces d'usure dans le cadre d'une utilisation normale,

- Toute adaptation ou modification visant à améliorer le produit par rapport à ses performances initiales, telles qu'elles sont décrites dans ce manuel, sans l'accord écrit préalable de ACIS.

- Coûts de transports et les risques de transport

- Détériorations résultant de :

- Mauvais emploi, une utilisation inappropriée du dispositif ne respectant pas les instructions de la présente notice concernant l'installation,

- Modifications effectuées par des intervenants non-agrèés ou par

l'utilisateur lui même.

- Accident, foudre, inondation, incendie ou toute autre cause qui dépasse la responsabilité de ACIS.

Aucune clause de cette garantie n'affecte les droits statutaires de l'utilisateur.

Retour SAV

• Tout retour de produit appelé à bénéficier de la garantie doit être préalablement accepté par ACIS.

Le client devra prendre contact avec le revendeur de son détecteur d'immersion. Si celui-ci est reconnu comme défectueux, un numéro de retour du produit sera transmis au client.

• Le produit doit être retourné correctement protégé, dans son emballage d'origine, à l'adresse indiquée, accompagné de l'original de la facture de vente, dont l'acheteur conservera une copie.

Sur l'emballage, à côté de l'adresse du destinataire, devra figurer en caractères lisibles, le numéro de retour qui vous aura été attribué.

Tout produit sans numéro de retour sera refusé. Les frais et risques liés au retour du produit sont à la charge du client.

• A réception du détecteur d'immersion, nous effectuerons les tests nécessaires afin de vérifier la panne. Dans le cas où celle-ci est effective, nous procéderons à l'échange ou à la réparation dans les plus brefs délais.

Ni ACIS, ni votre revendeur ne sont tenus de remplacer systématiquement votre appareil en cas d'immobilisation. Vous devez renforcer la surveillance active de votre piscine durant cette période.

Limites de responsabilité

La responsabilité de ACIS en vertu des présentes garanties se limite à la réparation de l'alarme Gre By VisioPool® ou au remplacement de celle-ci.

ACIS ne sera notamment pas tenu de remplacer ou de réparer le produit si la garantie contractuelle limitée ne peut être appliquée, telle qu'exposée dans les paragraphes précédents. La responsabilité de ACIS pour tout produit défectueux ne saurait en aucun cas excéder le prix d'achat du produit défectueux.

ACIS n'a qu'une obligation de moyen : vous fournir un appareil en état de marche, exempt de défaut de matière et de fabrication. En aucun cas, ACIS ni ses revendeurs, ne peuvent être tenus pour responsables de la chute ou de la noyade d'un enfant, d'un adulte ou d'un animal.

Vous demeurez seul responsable de la sécurité de votre piscine.

Les sirènes intégrées du détecteur d'immersion sont conformes aux exigences de la norme NFP 90-307-1:2009.

En aucun cas, ACIS ni ses revendeurs, ne peuvent être tenus pour responsables en cas de problèmes liés au déclenchement des sirènes.

Déclaration de conformité

Le détecteur d'immersion Gre By VisioPool® a subi les tests relatifs à la norme NFP 90-307-1:2009 s'appliquant aux systèmes d'alarme pour piscines.

Détecteur d'immersion	Alimentation
Gre By VisioPool®	4 piles Alcalines LR 20 1,5 V 6 Volts DC

Informations pratiques

• Sachez pour information que le temps d'immersion réduit exponentiellement le taux de survie (données fournies par la sécurité civile, et utilisées pour tous les exercices officiels de formation à la sécurité)

• Le risque zéro n'existe pas :

Seule votre surveillance active associée à la surveillance passive de l'alarme Gre By VisioPool® assure un bon niveau de sécurité. L'installation de ce système ne doit en aucun cas agir sur votre degré de vigilance, ou remplacer une vigilance active et visuelle de la piscine et de ses abords.

La rapidité d'intervention reste déterminante dans le traitement d'un éventuel accident.

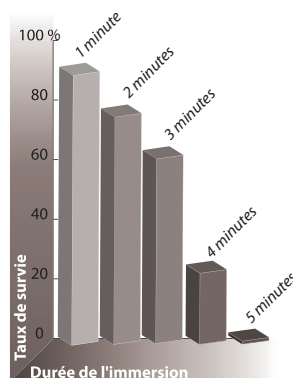

Ne vous éloignez JAMAIS du bassin lorsqu'un ou plusieurs enfants jouent à proximité.



TABLEAU DE COMMANDES

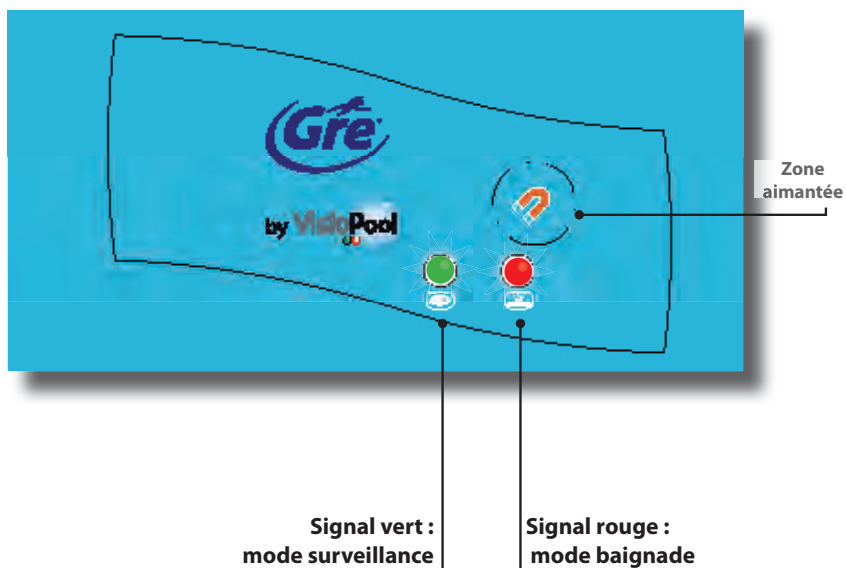

acis

 N° Indigo **0 820 366 150**

0,118 € TTC / MN

15, rue des Marais - 44310 SAINT PHILBERT DE GRAND LIEU - FRANCE

DĒTEKTOR STURZ- für Schwimmbäder



- Überwachung MAXIMAL
- Geprüfter und zertifizierter Unterwasserdetektor entsprechend der Norm NFP 90-307-1: 2009 KONFORM
- Entsprechend der Norm NFP 90-307-1 : 2009 durch das LNE
- Umschaltung auf ÜBERWACHUNG AUTOMATISCH innerhalb von 15 Minuten nach dem Bad
- Ständige Information über den Zustand der Überwachung



by

VisioPool

Montageanleitung - Benutzerhandbuch

Aufmerksam lesen und für späteren Gebrauch aufbewahren.

WARNUNG



Sehr geehrte Kundin, sehr geehrter Kunde,
Sie haben soeben eine Alarmanlage für Schwimmbäder entsprechend der französischen Norm NFP 90-307-1:2009 erworben. Dieses System ist weder ein Ersatz für den gesunden Menschenverstand noch für die individuelle Verantwortlichkeit..

Die Sicherheit Ihrer Kinder hängt nur von Ihnen ab!
Das Risiko ist am höchsten, wenn die Kinder jünger als 5 Jahre alt sind
Unfälle passieren nicht nur anderen Leuten! Seien Sie dazu bereit, der Gefahr ins Auge zu sehen!

Auf keinen Fall kann die Firma ACIS für den Sturz oder das Ertrinken einer Person oder eines Tieres haftbar gemacht werden.

Der Einsatz der Anlage Gre By VisioPool® soll Ihre Aufmerksamkeit nicht verringern oder eine aktive Überwachung des Schwimmbekens und seiner unmittelbaren Umgebung ersetzen.

Garantie: Um den vollen Schutz der Gre by VisioPool® zu genießen, müssen Sie **unbedingt** den beiliegenden Garantieschein ausfüllen und unterschreiben und binnen 8 Tagen an die Firma ACIS - 15, rue des Marais, 44310 ST PHILBERT DE GRAND LIEU LIEU (Frankreich) mit Sendungsverfolgung (Einschreiben mit Empfangsbestätigung, Track & Trace etc.) schicken.

Die Gre By VisioPool®-Alarmgarantie wird erst bei Empfang des vorschriftsmäßig ausgefüllten Garantiescheins wirksam.

Die Gre By VisioPool®-Alarmgarantie wird erst bei Empfang des vorschriftsmäßig ausgefüllten Garantiescheins.

Lesen Sie aufmerksam alle Gre By VisioPool®-Unterlagen und bewahren Sie sie zum späteren Gebrauch auf.

Inhaltsverzeichnis

Warnung	4
Vorläufige Kontrollen	5
Überprüfung der Verpackung und des Inhalts	5
Kontrolle vor Inbetriebnahme	6
Wahl der Anbringung.....	7
Anbringung am Beckenrand	8
Funktionstest im Becken	9
Alcalibatterien	10
Benutzung	11
Überwinterung	11
Vollständiges Ausschalten.....	12
Warnungen	12
Zusatzinformationen.....	13
Rechtliche Bestimmungen	13
Informationen zur Alarmanlage Gre By VisioPool®	13
Sicherheitsratschläge	14

Vorstellung

Detektorsystem für das Eintauchen oder den Sturz eines Körpers zur Anbringung am Beckenrand von im Boden eingelassenen und halb eingelassenen Schwimmbädern oder Aufstellbecken von ca. 12 x 5 m max. (Aktionsradius: 7 Meter).

Darüber hinaus empfehlen wir Ihnen, das Becken mit zusätzlichen Schutzvorrichtungen auszustatten, entsprechend der französischen Norm NFP 90-307-1:2009. Entsprechend der Norm NFP 90-307-1:2009 ist Ihre Alarmanlage für rechteckige Becken von 4 x 8 m von einer Tiefe von 1,40 (dem gängigsten Beckentyp in Frankreich) eingerichtet.

Gre ByVisioPool® analysiert die Wasserbewegungen in Ihrem Schwimmbad und kann parasitäre Wellen (Einlassen von Wasser, Filteranlage, Regen, Wind) von denjenigen, die beim Sturz eines Körpers entstehen, unterscheiden. Der Zeitpunkt der Alarmauslösung hängt von der Entfernung zwischen der Detektorzentrale und dem Punkt des Eintauchens ab.

Achtung! Die Einrichtung und die Verwendung einer Alarmanlage sind kein Ersatz für Ihre Aufmerksamkeit. Die Alarmanlage Gre By VisioPool® ist ein Gerät zur Ergänzung der menschlichen Aufmerksamkeit bei der Überwachung von Schwimmbädern.

Diese Vorrichtung ist kein Ersatz für die Aufmerksamkeit der Erwachsenen.

Überwachen Sie sorgsam Ihre Kinder!

Grenzen der Verwendung

- Sie können die Alarmanlage Gre By VisioPool® benutzen, wenn der Standort des Schwimmbades in Bezug auf die Wohnung oder die Unterkunft die Möglichkeit eines vollständigen Eingreifens innerhalb von weniger als 3 Minuten (einschließlich Rettungsmaßnahmen im Becken) bietet.



- Die Norm NFP 90-307-1:2009 für Alarmanlagen in Schwimmbädern verlangt die Registrierung eines Sturzes innerhalb von maximal 12 Sekunden. Die Alarmanlage Gre By VisioPool® darf daher nicht mehr als 7 Meter von dem Punkt eines möglichen Sturzes entfernt liegen. Zur normgerechten Ausstattung von größer dimensionierten Schwimmbädern kann es sich als sinnvoll erweisen, eine oder mehrere zusätzliche Alarmanlagen Gre By VisioPool® zu installieren.

- Die Sicherheits-, Alarm- und Fehlermeldungen müssen bis zu ihrer Wohnung oder Unterkunft reichen. Dies muss bei der Einrichtung der Anlage überprüft werden.

- In Abhängigkeit der Lage der Wohnung bzw. Unterkunft gegenüber dem Schwimmbad kann es notwendig sein, die Sicherheits-, Alarm- und Fehlermeldungen zu übertragen, damit sie von der Wohnung bzw. Unterkunft aus hörbar sind. Dies muss bei der Einrichtung der Anlage überprüft werden.

• Form und Ausstattung des Beckens: Bei originell geformten oder großen Becken (um 12 x 5 Meter) erlaubt nur ein Test vor Ort die Überprüfung der Eignung des Alarmsystems Gre By VisioPool® für Ihre Poolanlage.

Achtung, bestimmte Schwimmbadvorrichtungen können die Funktionsfähigkeit der Alarmanlage Gre By VisioPool® beeinträchtigen (Abdeckung, Plane, Reinigungsautomat...). Lassen Sie sich von Ihrem Installateur beraten.

• Die Alarmanlage Gre By VisioPool® ist nicht geeignet für Plansch Becken mit elastischen Wänden, randlose Schwimmbecken, Spiegelbecken, langsam abfallende Schwimmbecken und solche mit einer starken Filteranlage (ähnlich wie bei Gegenschwimmanlagen). Die Benutzung einer Luftpolsterplane kann die Funktionsfähigkeit der Alarmanlage Gre By VisioPool® beeinträchtigen. Niemals die Alarmanlage Gre By VisioPool® mit einer Plane abdecken oder winterfest machen.

• Im Überwachungsmodus passt die Alarmanlage Gre By VisioPool® ihre Sensitivität an die Bewegungsbedingungen im Becken an. Bei sehr starkem Wind, Gewittern oder schlechten Witterungsbedingungen kann die Sensitivität herabgesetzt sein. Tests bei Wind wurden gemäß der Norm NFP 90-307-1:2009 durchgeführt. Seien Sie bei starkem Wind, Windböen und schlechten Witterungsbedingungen doppelt so wachsam: Diese können die Sensitivität Ihrer Alarmanlage Gre By VisioPool® negativ beeinflussen.

Überprüfung der Verpackung und des Inhalts

Trotz aller Sorgfalt, die wir für die Qualität unserer Produkte und ihrer Verpackung aufwenden, legen wir Ihnen nahe, den Inhalt und den Zustand Ihrer Alarmanlage Gre By VisioPool® zu überprüfen.

Die Packung beinhaltet:

- A - Eine Platine mit Chipkarte,
- Sirene 100 db, Schlüsselschalter und Batteriehalter,
- B - Ein Deckel Gre By VisioPool®,
- C - Ein Tauchrohr, das am Ende ein Gewinde aufweist,
- D - Eine Ringdichtung,
- E - 4 professionelle Alkalibatterien in Plastikverpackung,
- R - Eine Montage- und Gebrauchsanleitung,
- S - Ein Garantieschein zur Rücksendung

+ Eine Plastiktüte mit folgendem Inhalt:

- F - 2 Kontaktschlüssel,
- G - 2 Magnetschalter,
- H - 4 Plastikdübel,
- J - 4 quadratische Inxmuttern,
- K - 4 quadratische Inxmuttern,
- L - 4 Inxschrauben 4 x 30 mm,
- M - 2 Inxschrauben 4 x 40 mm,
- N - 2 Inxschrauben 4 x 50 mm,
- P - 4 nachgiebige Dichtungen,
- Q - 4 Zwischenstücke zur Anbringung an Beckenrändern aller Art.



Kontrolle vor Inbetriebnahme

Die Alarmsysteme Gre By VisioPool® wurden in allen Phasen ihrer Herstellung getestet. Jedoch kann es trotz unserer Wachsamkeit vorkommen, dass ein Gerät beim Transport, der Lagerung oder einer anderen Behandlung, die seine Bestandteile berühren

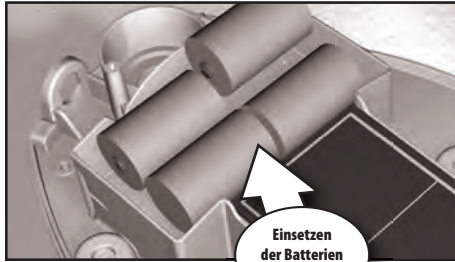

kann, beschädigt wird; daher kann die Funktionsfähigkeit nur durch einen Test bei Inbetriebnahme des Gerätes überprüft werden. Setzen Sie die 4 Alkalibatterien, die sich im Verpackungskarton befinden, in Ihre Alarmanlage Gre By VisioPool® ein, und beachten sie dabei die Pole der Batterien. Das Einsetzfach hat die Funktion, dass die Batterien bei ihrer Funktion nicht verrutschen: Setzen Sie sie durch Aufdrücken bis zum Klick fest ein. Verbinden Sie Ihre Alarmanlage Gre By VisioPool® mit dem dazugehörigen Tauchrohr und vergessen Sie dabei nicht die Ringdichtung (siehe Schema).

1 - Setzen Sie Ihren Detektor beispielsweise auf den Rand eines Tisches.

2 - Lösen sie mit Hilfe eines der Schlüssel den Alarm aus.

Beachten Sie bei dem Schlüssel: - senkrechte Position: ON

- waagerechte Position: OFF

Achtung: Umkehrung nicht ausgeschlossen; lassen Sie die Zwischenposition (45°) außer Acht.

+/- 3 Sekunden

3 - Abwechselndes Blinken der roten und der grünen Diode: VisioPool® ist in der Phase der Einstellung

BIP BIP BIP

4 - Nach 3 Sekunden sendet Gre By VisioPool® eine Sequenz von BIPS aus: Gre By VisioPool® hat soeben automatisch in den Bademodus umgeschaltet

Außerhalb des Überwachungsmodus
+/- 3 Minuten

5 - Die rote Diode blinkt und zeigt dadurch an, dass Gre By VisioPool® im Bademodus ist

BIP BIP BIP

6 - Nach ca. 3 Minuten sendet Gre By VisioPool® eine Sequenz von BIPS aus: Gre By VisioPool® hat soeben automatisch in den Überwachungsmodus umgeschaltet

Im Überwachungsmodus

7 - Die grüne Diode blinkt und zeigt dadurch an, dass Gre By VisioPool® im Überwachungsmodus ist

Sie werden nun den Alarm künstlich auslösen. *Warnen Sie Ihr Umfeld vor, denn die Sirene ist stark!*

1 - Tauchen sie das Ende des Rohrs in einen Eimer Wasser ein, bewegen Sie dann leicht Ihre Alarmanlage abwechselnd von unten nach oben (ungefähr im Ganzen 4 mal)

2 - Die Sirene wird ausgelöst, schalten Sie sie aus, indem Sie die Stromzufuhr mittels des Schlüssels unterbrechen.

War der Test erfolgreich, ist Ihr Unterwasserdetektor einsatzbereit.

Calibri überprüfen Sie, ob die Batterien richtig in ihrem Fach eingesetzt sind, und wiederholen Sie den Test; bleibt das Problem bestehen, verständigen Sie Ihren Händler oder die Firma ACIS.

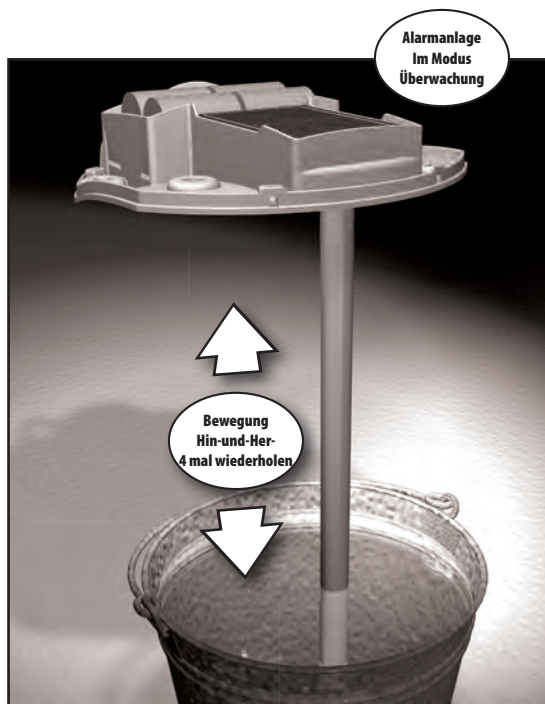

Wahl der Anbringung

Die Norm NFP 90-307-1:2009 für Alarmanlagen für Schwimmbäder schreibt die Meldung von Stürzen innerhalb von maximal 12 Sekunden vor. Die Alarmanlage Gre By VisioPool® darf daher nicht in mehr als 7 Meter Entfernung von dem Punkt eines möglichen Sturzes entfernt angebracht werden. Zur normgerechten Ausstattung von größer dimensionierten Schwimmbädern kann es sich als sinnvoll erweisen, eine oder mehrere zusätzliche Alarmanlagen Gre By VisioPool® zu installieren. Um die Auslösungszeit des Alarms bei Stürzen zu verringern, ist die Alarmanlage Gre By VisioPool® in der Mitte der längsten Seite des Schwimmbades anzubringen, von wo aus die gesamte Fläche des Beckens abgedeckt ist.

Die Alarmanlage wird auf dem Beckenrand aufgebracht (die Linienführung des Deckels greift in das klassische Profil von Beckenrändern ein, die Zwischenstücke erlauben, die Niveauabstände auszugleichen).

Die Sicherheits-, Alarm- und Fehlersignale müssen von Ihrer Wohnung oder Unterkunft aus hörbar sein. Dies muss bei der Einrichtung der Anlage überprüft werden.

Geben Sie dauerhaft bekannt, dass das Becken und die Umgebung unter elektronischer Überwachung stehen. Bringen Sie Ihre Anlage in mehr als 1 Meter Entfernung von Druckstutzen, Skimmer, Wassereinlassen oder anderen Ausrüstungsgegenständen an, die Geräusche im Becken verursachen. Lassen Sie den Zugang zur Kontrollzone (Magnetschalterbereich) der Alarmanlage VisioPool frei und unbedeckt.

• Die Alarmanlage hat den Schutzindex IPX5. Sie ist nicht gegen Flutung geschützt.

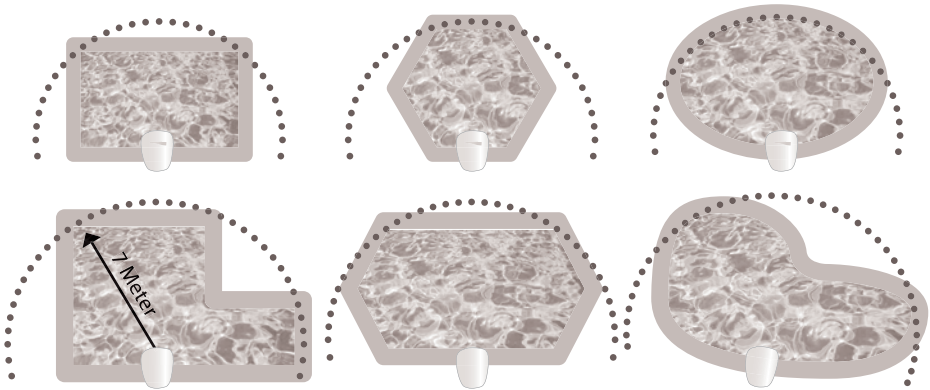

Anbringung am Beckenrand

Es empfiehlt sich, die Installation der Alarmanlage von einem Fachmann vornehmen zu lassen. Entsprechend der Norm NFP 90-307-1:2009 muss Ihr Gerät Gre By VisioPool® befestigt ein, damit es nicht mit bloßen Händen bewegt werden kann. Ihre Alarmanlage Gre By VisioPool® muss unbedingt fest am Beckenrand Ihres Schwimmbads angebracht werden.

Die Alarme Gre By VisioPool® ist mit Perforierungen und Zwischenstücken ausgestattet, um sie an den Beckenrand anzupassen (Mindestbreite: 100 mm).

Überprüfen Sie die Stabilität der Unterlage (Beckenrand, Terrasse...), denn für eine optimale Funktionsweise darf Gre By VisioPool® nicht vibrieren.

Bei der Anbringung darf die Anlage nicht unter Spannung stehen, der Deckel muss abgenommen sein.

Bringen Sie die Alarmanlage so an, dass das Tauchrohr mindestens 5 mm von der Kante des Beckenrands entfernt ist und die Eintauchtiefe mindestens 14 cm beträgt.

Die Alarmanlage Gre By VisioPool® ist dafür konzipiert, an festen Beckenrändern von einer Breite von mindestens 100 mm angebracht zu werden.

- Von den 6 möglichen Befestigungspunkten müssen Sie mindestens 4 benutzen.

Es ist Ihrer Entscheidung überlassen, die Zwischenstücke (Q) zu benutzen oder nicht, um eine möglichst stabile Befestigung zu erzielen.

Das Rohr mit dem Sensor muss senkrecht angebracht werden.

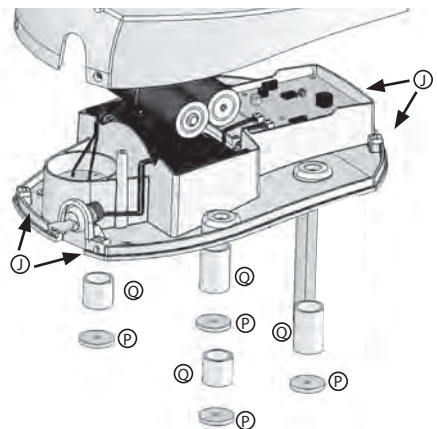

- Setzen Sie die Dübel mit Hilfe eines Bohrers ein (nur bei Beckenrändern aus Zement)
- Die Schaumdichtungen (P) werden entweder direkt unter dem Deckel oder unter den Zwischenstücken eingesetzt, wenn diese verwendet werden.
- Befestigen Sie die Alarmanlage am Beckenrand mit Hilfe der 4 passenden Schrauben.
- Setzen Sie den Deckel mit Hilfe der 4 quadratischen Muttern (J) und der Inxsschrauben 4 x 20 mm (K) ein
- Nehmen Sie nach der Installation einen kompletten Test gemäß der beiliegenden Anweisung vor.

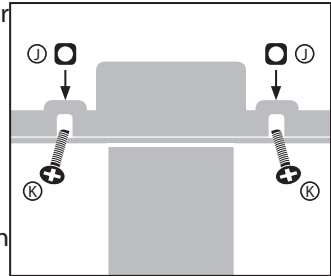

Anweisung: Funktionstest im Becken

Zwingende Vorschriften für die Durchführung des Tests:

- **Alarmanlage befestigt** am Beckenrand
- **ruhiges Wasser** im Becken
- **mindestens 20-30 Minuten, nachdem der letzte Badegast das Becken verlassen hat**
- ein Tag **windstiller**

1. Stellen Sie die Filteranlage Ihres Beckens an.
2. Setzen Sie die Alarmanlage mit Hilfe des Schlüssels unter Spannung.
3. Abwechselndes Blinken der roten und der grünen Diode: Gre By VisioPool® ist in der Phase der Einstellung
4. Nach 3 Sekunden sendet Gre By VisioPool® eine Sequenz von BIPS aus: Gre By VisioPool® hat soeben automatisch in den Bademodus umgeschaltet
5. Die rote Diode blinkt und zeigt dadurch an, dass Gre By VisioPool® im Bademodus ist
6. Nach weniger als 15 Minuten sendet Gre By VisioPool® eine Sequenz von BIPS aus: Gre By VisioPool® hat soeben automatisch in den Überwachungsmodus umgeschaltet
7. Die grüne Diode blinkt und zeigt dadurch an, dass Gre By VisioPool® im Überwachungsmodus ist
8. Werfen Sie einen 8 kg schweren Gegenstand von der Dichte 1 an den entferntesten Punkt Ihrer Alarmanlage. Benutzen Sie für den Test folgende Attrappe: Benutzen Sie 4 fest miteinander verbundene (vollständig gefüllte) Zweiliterflaschen.
9. Die Sirene wird ausgelöst, schalten Sie sie aus, indem Sie den Magnetschalter zurückstellen, unterbrechen Sie mit Hilfe des Schlüssels die Stromzufuhr.



BIP BIP BIP



< 15 Minuten

BIP BIP BIP



8 kg



TWIIIIIT !

Es ist erforderlich zu überprüfen, dass das Unterwasser-Detektorsystem innerhalb von 12 Sekunden am vom Detektor entferntesten Punkt aus anspricht!NB: Wenn es Ihrer Alarmanlage nicht gelingt, den Sturz in mindestens 12 Sekunden zu registrieren, kann es notwendig sein, das Tauchrohr zu verkürzen.

Sollte sich diese Maßnahme als erforderlich erweisen, nehmen Sie eine Kürzung des Rohres um 2 cm vor und wiederholen Sie den Test im Becken.

Auf jeden Fall muss das Ende des Tauchrohres mindestens 14 cm tief eingetaucht bleiben.

Achtung: Wenn Ihr Schwimmbad nicht vollständig gefüllt ist (niedriger Wasserpegel, z.B. aufgrund einer Periode starker Trockenheit), ist es dringend angeraten, diesen Wassermangel auszugleichen, damit Ihre Alarmanlage richtig funktionieren kann.



Resultat des Tests	Wert	Maßnahme
Der Sturz wird innerhalb von 12 Sekunden (max.) registriert	Ja	Stellen Sie die Sirene ab
Die Dauer für die Registrierung übersteigt 12 Sekunden	Nein	Versuchen Sie es noch einmal oder verständigen Sie ihren Händler, oder besser noch die Firma ACIS
Der Sturz wird nicht registriert	Nein	

Am Ende des Tests schaltet die Alarmanlage Gre By VisioPool® automatisch in den Überwachungsmodus zurück, wenn das Wasser im Becken wieder zur Ruhe gekommen ist, was bis zu 12 Minuten dauern kann.

Beim Umschalten in den Überwachungsmodus sendet die Alarmanlage eine Sequenz von kurz aufeinanderfolgender Bips aus, und die rote Leuchte beginnt zu blinken.

Alcalibatterien

Trotz unserer Sorgfalt bei der Auswahl der Batterien kann es vorkommen, dass infolge der Lagerung die Batterien nicht mehr leistungsfähig sind. Falls die Batterien nicht funktionstüchtig sind, springt die Fehlermeldung durch die Aussendung folgender Sequenz an: 1 „Bip“ und gleichzeitiges Blinken der beiden Leuten alle 45 Sekunden. Die Leistungsdauer der Batterien beträgt im Rahmen einer normalen Benutzung mindestens ein Jahr (d.h. ohne Auslösung der Sirene zur Unzeit).

Verwenden Sie bei der Auswechslung stets Batterien mit denselben Eigenschaften und derselben Leistung. Verwenden Sie bei der Auswechslung stets Batterien mit denselben Eigenschaften und derselben Leistung.

Benutzung

(bedienen Sie die Bedienungsstafel, die auf der letzten Seite der vorliegenden Broschüre vorgestellt wird).

Bei normaler Funktionsweise ist es unbedingt erforderlich, den Schlüssel abzuziehen.

Wenn Sie baden wollen, muss die Alarmanlage Gre By VisioPool® im Modus „Baden“ sein, die rote Leuchte blinkt. Wenn die grüne Leuchte blinkt, stellen Sie die Alarmanlage auf den Modus „Baden“, indem sie den Magnetschalter 5 Sekunden lang in die dafür vorgesehene Position stellen. Zwei kurze „Bips“ zeigen den Wechsel des Modus an.



Am Ende des Badens schaltet die Alarmanlage Gre By VisioPool® automatisch in den Modus „Überwachung“ zurück, wenn das Wasser mindestens zwei Minuten lang ruhig ist. Diese automatische Rückkehr zum Überwachungsmodus wird durch drei Serien von 5 „Bips“ angezeigt. Achtung, diese zwei Minuten, während derer das Wasser ruhig ist, müssen ununterbrochen sein. Im Endeffekt kann das automatische Einschalten des Überwachungsmodus manchmal bis zu 15 Minuten dauern. Während dieses Zeitraums muss eine gesteigerte Aufmerksamkeit durch Menschen gewährleistet sein.

Es ist möglich, ein schnelleres Zurückschalten in den Modus „Überwachung“ zu erzielen, indem sie den Magnetschalter 5 Sekunden lang in seine dafür vorgesehene Position bringen. Wenn das Wasser im Becken zu unruhig ist, kann die Alarmanlage die Rückkehr in den Modus „Überwachung“ verweigern. Bestimmte Gegenschwimmanlagen gestatten nicht das automatische Wiederanlaufen des Unterwasserdetektor-Systems.

Wird die Sirene ausgelöst, greifen Sie beim Unfall sofort ein.

Sie können das akustische Signal der Sirene ausschalten, indem Sie den Magnetschalter auf die Magnetzone einstellen, oder indem sie den Alarm mittels des Schlüssels ausstellen. Andernfalls hält der Sirenton zwei Minuten lang kontinuierlich an, dann durch unterbrochene Heultöne über drei Minuten, sodann schaltet die Alarmanlage automatisch in den Bademodus zurück.

Wenn das Wasser im Becken zu unruhig ist, ertönt der Alarm durch zwei kurze Sirenentöne, ein „Bip“ ist zu hören, und die Leuchten blinken dreimal gleichzeitig. Die Alarmanlage stellt sich automatisch auf den Bademodus ein. Sie können die Bips ausschalten, indem Sie den Magnetschalter in der Magnetzone einstellen.

Vollständiges Ausschalten*

Wenn Sie trotz des Risikos, die Überwachung zu unterbrechen, Ihre Alarmanlage Gre By VisioPool® ausschalten wollen, drehen Sie den Kontaktschlüssel in die Position OFF und ziehen sie ihn aus dem Schloss.

Bewahren Sie den Schlüssel an einem sicheren Ort auf, an den Sie sich leicht erinnern können.

Bleibt die Anlage längere Zeit ausgeschaltet, ist es empfehlenswert, die Batterien herauszunehmen und an einem trockenen und wohltemperierten Ort aufzubewahren.

Um ihre Alarmanlage Gre By VisioPool® wieder einzuschalten, gehen sie die Bedienungsanleitung von Anfang an wieder durch. Nehmen Sie nach jedem vollständigen Ausschalten die erneute Einrichtung und die Tests gemäß der Beschreibungen in der vorliegenden Anleitung vor.

Wenden Sie sich bei Schwierigkeiten unverzüglich an Ihren Händler oder an die Firma ACIS.

**Achtung: Laut Gesetz Nr. 2003-9 zur Sicherheit von Schwimmbädern weisen wir Sie darauf hin, dass die Anlage „das ganze Jahr über am Betriebsort installiert und befestigt sein muss“. Im Falle von Ertrinken nach vollständigem Ausschalten der Alarmanlage VisioPool®, aus welchem Grund auch immer, kann weder der Händler noch der Hersteller für den Unfall haftbar gemacht werden.*

Warnungen:

FROST -Achtung: Ihr System Gre By VisioPool® ist funktionsuntüchtig, wenn das Wasser innerhalb des Sensors gefriert, oder wenn die Wasseroberfläche des Schwimmbades gefroren ist. Ihr System Gre By VisioPool® ist funktionsuntüchtig, wenn das Wasser innerhalb des Sensors gefriert, oder wenn die Wasseroberfläche des Schwimmbades gefroren ist.

BEFUGNIS FÜR INTERVENTIONEN - Hinsichtlich Unterhaltung und Wartung dieses Gerätes ist die einzige Intervention, die dem Benutzer gestattet ist, die Auswechslung der Batterien. Für sonstige Interventionen verständigen Sie Ihren Händler oder die Firma ACIS.

KONTROLLEN - Überprüfen Sie regelmäßig die Funktionsfähigkeit Ihrer Alarmanlage Gre By VisioPool®, indem Sie die Tests durchführen, die in der Anleitung beschrieben sind.

Notieren Sie das Resultat dieser Tests an der in dieser Anleitung vorgesehenen Stelle.

Sichern Sie bei Funktionsstörungen den Zugang zu Ihrem Schwimmbad ab, verständigen Sie unverzüglich Ihren Händler oder die Firma ACIS und leiten Sie Maßnahmen zur Instandsetzung ein.

Ein Testvermerk befindet sich auf Seite 16 der vorliegenden Anweisung.

Zusatzinformationen

Rechtliche Bestimmungen:

Um der wachsenden Zahl von Unfällen und Fällen von Ertrinken in Privatschwimmbädern, die zur individuellen und gemeinschaftlichen Benutzung bestimmt sind, entgegenzuwirken, wurden das Gesetz Nr. 2003-9 und die darauf bezogene Anwendungsverordnung Nr. 2003-1389 beschlossen.

In diesen Texten sind folgende Bestimmungen festgelegt:

Ab dem 1 Januar 2004 muss jedes neue in den Boden eingelassene nicht abgeschlossene private Schwimmbad, das zur individuellen und gemeinschaftlichen Benutzung bestimmt ist, mit einer standardisierten Sicherheitsvorrichtung ausgerüstet sein.

Ab diesem Zeitpunkt muss der Hersteller oder Installateur eines solchen Schwimmbades dem Bauherrn technische Anweisungen zur geeigneten Ausstattung geben.

Im Falle einer endgültigen oder vorübergehenden Abgabe der Alarmanlage Gre By VisioPool® muss unbedingt sichergestellt werden, dass dem neuen Benutzer sämtliche Unterlagen, die mit dem Gerät bei der ersten Installation geliefert wurden, einschließlich Originalverpackung zur Verfügung stehen.

Eigentümer von in den Boden eingelassenen nicht abgeschlossenen privaten Schwimmbädern, die zur individuellen und gemeinschaftlichen Benutzung bestimmt sind und vor dem 1. Januar gebaut wurden, müssen ihr Schwimmbad bis zum 1. Januar 2006 mit einer standardisierten Sicherheitsvorrichtung ausgerüstet haben.

Bei Saisonvermietung der Wohnung muss seit dem 1. Mai 2004 eine standardisierte Sicherheitsanlage eingebaut sein.

Es ist unabdingbar, die aktive Überwachung durch die Eltern zu betonen.

Informationen zur Alarmanlage Gre By VisioPool®

Das Alarmsystem Gre By VisioPool® ist kein Ersatz für individuelle Verantwortlichkeit. Sein Zweck ist ebenfalls nicht, die Wachsamkeit der verantwortlichen Eltern / Erwachsenen zu ersetzen; diese bleibt der wesentliche Faktor für den Schutz von Kindern unter fünf Jahren.

Die Anlage Gre By VisioPool® ist ein Alarmsystem für in den Boden eingelassene nicht abgeschlossene private Schwimmbäder, die zum individuellen oder gemeinschaftlichen Gebrauch bestimmt sind.

Diese Alarmanlage stellt eine Sicherheitsvorkehrung dar, die Gefahren (oder Gefahrenrisiken) meldet. Das rasche Eingreifen eines verantwortlichen Erwachsenen in weniger als 3 min ist obligatorisch, wenn das Alarmsignal ertönt.

Sie wird bei Schwimmbädern von ca. 12 x 5 m max. installiert (Aktionsradius: 7 Meter). Darüber hinaus empfehlen wir Ihnen, das Becken mit zusätzlichen Schutzvorrichtungen auszustatten, entsprechend der französischen Norm.

Benutzer, die das Alarmsignal ausschalten, müssen sich darüber im Klaren sein, dass die menschliche Wachsamkeit an dessen Stelle treten muss.

Es ist zwingend geboten, zu reagieren, wenn das Fehlersignal zu hören ist.

Zwischen dem Ende des Badens und dem Wiederanlaufen des Alarmsystems ist höchste Wachsamkeit seitens der Eltern oder des verantwortlichen Erwachsenen geboten.

Um diese Übergangszeit zu verringern, kann dieser Modus ebenfalls durch die Bedienung des Magnetschalters eingestellt werden.

- Schalten Sie die Gegenschwimmanlage am Ende des Badens ab, um das Wiederanlaufen des Alarmsystems zu gestatten.

- Die nach der Norm NFP 90-307-1 festgelegten Leistungen sind bei Windstärken oberhalb der in dieser Norm angegebenen nicht gewährleistet.

- Während der Phase des automatischen Wiederanlaufens muss der verantwortliche Erwachsene das Becken vom Rand aus so lange wie nötig überwachen, bis das System wieder in den Überwachungsmodus umschaltet. Das effektive Wiederanlaufen wird durch den Wechsel von der roten Leuchte auf die grüne Leuchte angezeigt.

Keinesfalls kann der Händler oder der Hersteller der Alarmanlage Gre By VisioPool® für das Ertrinken eines Kindes, einer betreuungsbedürftigen Person, von Erwachsenen oder Tieren haftbar gemacht werden.

Auf keinen Fall darf die Einrichtung einer Alarmanlage Ihre Aufmerksamkeit verringern und kann nicht die aktive Überwachung des Schwimmbeckens und seiner Umgebung ersetzen. Dieses Alarmsystem ist, wie alle Sicherheitsgeräte oder –anlagen, ein zusätzliches Instrument, das bei momentaner Abwesenheit von Überwachung seinen Nutzen erfüllen soll.

Sicherheitsratschläge:

1 - Überwachen Sie und handeln Sie!

- Die Überwachung der Kinder muss ständig und aus der Nähe erfolgen.
- Beauftragen Sie nur einen einzigen Verantwortlichen mit der Sicherheit.
- Verstärken Sie die Überwachung, wenn sich mehrere Benutzer im Schwimmbad aufhalten.

- Bringen Sie Ihren Kindern möglichst frühzeitig Schwimmen bei.

- Befeuchten Sie den Nacken, die Arme und die Beine, bevor Sie ins Wasser steigen.

- Erlernen sie Rettungsmaßnahmen, insbesondere von Kindern.

Verbieten Sie Kopfsprünge oder andere Sprünge in Anwesenheit von kleinen Kindern und wenn die Tiefe des Schwimmbades unterhalb von 1,80 m liegt.

Verbieten Sie, im Umkreis des Schwimmbades zu rennen oder wilde Spiele auszuführen.

- Untersagen Sie Kindern, die nicht gut schwimmen können, den Zugang zum Schwimmbad ohne Schwimmweste oder Schwimmflügel und ohne Begleitung.

- Lassen Sie keine Spielsachen in der Nähe oder im Becken, wenn es nicht überwacht ist.

- Achten Sie darauf, dass das Wasser stets klar und gesund ist.
- Lagern Sie Produkte zur Wasserbehandlung außerhalb der Reichweite von Kindern.
- Bestimmte Gegenschwimmanlagen gestatten nicht das automatische Wiederanlaufen des Unterwasserdetektor-Systems.
- Bestimmte Reinigungsautomaten (wie Tauchreiniger) sind mit Immersionsdetektor-Systemen unverträglich.
- Um den Zugang zum Becken von Kindern unter 5 Jahren bei der Auslösung der Fehlermeldung zu verhindern, ergreifen Sie alle notwendigen Maßnahme bis zur Behebung

2 – Sorgen Sie für:

Ein in der Nähe des Beckens erreichbares Telefon, damit die Kinder nicht unbeaufsichtigt bleiben, während Sie telefonieren.

Einen Rettungsring und eine Rettungsstange in der Nähe des Beckens.

Nur die Auswechslung der Batterien ist gestattet, die am Anfang der Badesaison erfolgen muss.

3 – Bei Unfällen:

- Holen Sie das Kind so schnell wie möglich aus dem Wasser.
- holen Sie unverzüglich Hilfe und befolgen Sie die Anweisungen, die ihnen gegeben werden;
- ersetzen die nasse Kleidung durch warme Decken.

Prägen Sie sich die Erste-Hilfe-Nummern ein und hängen Sie sie in der Nähe des Schwimmbades aus:

- Feuerwehr: 18 für Frankreich oder 112 von einem Handy aus;
- Rettungsdienst: 15 für Frankreich;
- Giftzentrum.

BEDIENUNGSTAFEL

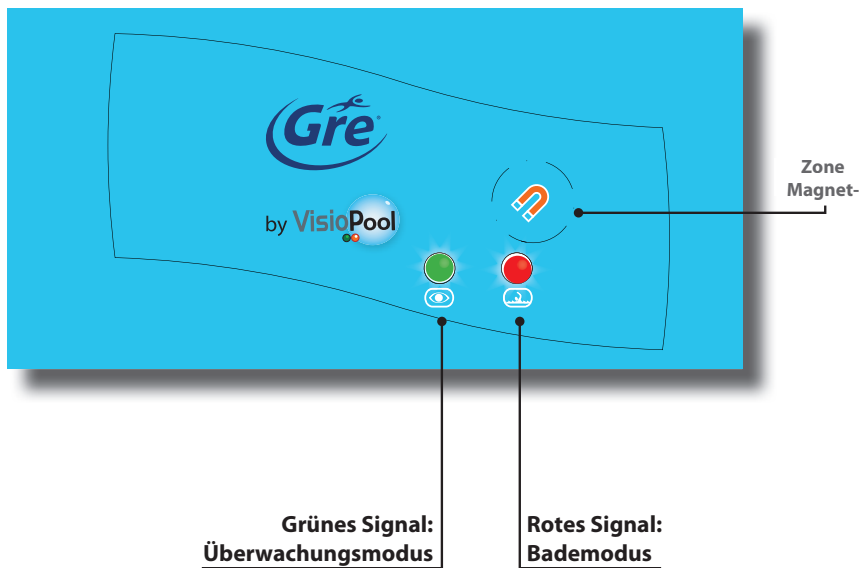

acis

 N° Indigo **0 820 366 150**

0,118 € TTC / MN

15, rue des Marais - 44310 SAINT PHILBERT DE GRAND LIEU - FRANCE

RILEVATORE DI CADUTA *per piscine*



- Massima **SORVEGLIANZA**
- Rilevatore d'immersione certificato **CONFORME** alla norma **NFP 90-307-1 : 2009 LNE**
- Passaggio alla **SORVEGLIANZA AUTOMATICA** Entro 15 minuti dal bagno
- **Informazione costante** sullo stato di sorveglianza



di

VisioPool

Note per l'installazione - Manuale d'uso

Leggere attentamente e conservare per ulteriori consultazioni.

AVVERTIMENTO

Gentile Signora, Egregio Signore,
Ha appena acquistato un dispositivo d'allarme per piscina conforme alla normativa francese NFP 90-307-1:2009.

Tale sistema non si sostituisce al buon senso né alla responsabilità individuale.

La sicurezza dei vostri bambini dipende solo da voi!

In caso di bambini di età inferiore ai 5 anni il rischio diviene massimo.

Il rischio zero non esiste: siate pronti a intervenire!

ACIS non potrà essere in alcun caso ritenuta responsabile per la caduta o l'annegamento di persone o animali.

La messa in funzione di Gre By VisioPool® non deve ridurre la vigilanza o sostituirsi a una sorveglianza attiva della piscina e dell'area circostante.

Garanzia: per beneficiare pienamente della garanzia Gre by VisioPool®, **è assolutamente necessario** compilare e firmare la scheda di garanzia fornita e rispedirla entro 8 giorni alla ditta ACIS - 15, rue des Marais - 44310 ST PHILBERT DE GRAND LIEU (France) via corriere (lettera raccomandata con ricevuta di ritorno, corriere della Posta francese).

La garanzia dell'allarme Gre By VisioPool® acquisirà efficacia solo ad avvenuto ricevimento del certificato di garanzia debitamente compilato.

Un mancato recapito di tali elementi comporterà l'annullamento della garanzia.

Leggere attentamente e conservare tutti i documenti relativi all'allarme Gre di VisioPool® per ulteriori consultazioni.



Tabella dei contenuti

Avvertimento	4
Controlli preliminari	5
Controllo dell'imballaggio e dei componenti	5
Controllo precedente alla messa in servizio	6
Scelta dell'impianto	7
Installazione sul bordo	8
prova di funzionamento all'interno della vasca.....	9
Pile alcaline	10
Utilizzo.....	11
Svernamento	11
Arresto completo	12
Avvertenza	12
Ulteriori informazioni	13
Informazioni legali	13
Informazioni inerenti all'allarme Gre By VisioPool®	13
Consigli di sicurezza	14

Presentazione

Sistema rilevatore d'immersione o di caduta di un corpo installabile sul bordo di piscine interrate, seminterrate o soprasuolo delle dimensioni massime di circa 12 x 5 m (raggio d'azione: 7 metri).

Si raccomanda altresì di dotare la vasca di protezioni complementari in conformità con la normativa francese NFP 90-307-1:2009.

Conformemente alla normativa NFP 90-307-1:2009, l'allarme è configurato per una vasca rettangolare di 4 x 8 m, con una profondità di 1,40 m (tipo di vasca più diffuso in Francia).

Gre By VisioPool® può essere utilizzato per vasche delle dimensioni massime di circa 5 x 12 m. Gre di VisioPool® analizza il movimento dell'acqua presente nella piscina ed è in grado di distinguere le onde parassite (cascata, filtraggio, pioggia, vento) da quelle generate dalla caduta di un corpo. Il tempo di attivazione è correlato alla distanza tra la centrale di rilevamento e il punto d'immersione.

Attenzione! L'installazione di un sistema di allarme non sostituisce la vigilanza da parte vostra. L'allarme Gre By VisioPool® è uno strumento complementare alla vigilanza umana per la sorveglianza delle piscine.

Questo procedimento non sostituisce l'attenzione degli adulti.

Sorvegliate attentamente i vostri bambini!

Limiti di utilizzo

- L'allarme Gre By VisioPool® può essere utilizzato durante l'installazione della piscina presso il luogo di residenza o di soggiorno; esso consente un intervento di tipo totale (che prevede il soccorso in vasca) in meno di 3 minuti.

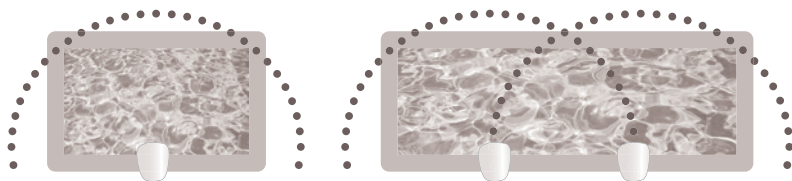

- La normativa NFP 90-307-1:2009 relativa agli allarmi per piscine impone il rilevamento delle cadute entro al massimo 12 secondi: l'allarme Gre By VisioPool® non può quindi essere situato a più di 7 metri da un potenziale punto di caduta.

Per mettere in conformità piscine di grandi dimensioni, potrebbe essere necessario installare uno o più allarmi supplementari Gre By VisioPool®.

- I segnali di sicurezza, di avvertimento e di allarme devono poter essere recepiti dall'abitazione o dal luogo di soggiorno.. Durante l'installazione è necessario effettuare una verifica.

- A seconda dell'impianto presente presso il luogo di residenza / di soggiorno relativamente alla piscina, potrebbe essere necessario fare in modo che i segnali di sicurezza, di avvertimento e di allarme possano essere recepiti dall'abitazione/dal luogo di soggiorno. Durante l'installazione è necessario effettuare una verifica.

• Forma e dotazioni della vasca: Per quanto riguarda le piscine di forma particolare o nel caso di vasche di grandi dimensioni (pari a circa 12 x 5 metri), solo una verifica sul luogo può determinare la compatibilità tra l'allarme Gre By VisioPool® e la propria dotazione. Attenzione: alcune attrezzature per piscina possono pregiudicare il buon funzionamento dell'allarme Gre By VisioPool® (copertura, telone, robot di pulizia...). Consultate il vostro installatore.

• L'allarme Gre By VisioPool® non è adatto a piscine autoportanti a pareti flessibili, piscine senza bordo, piscine a specchio, piscine dotate di accesso digradante o con filtrazione a forte deflusso (simile a quello di una nuotata controcorrente). L'utilizzo di un telone a bolle può ostacolare il funzionamento dell'allarme Gre By VisioPool®. Non rivestire o ricoprire per alcun motivo l'allarme Gre By VisioPool® con un telone.

• In modalità di sorveglianza, il dispositivo di allarme Gre By VisioPool® adegua la propria sensibilità alle condizioni di agitazione della vasca. Caso di vento troppo forte, di temporale o di cattive condizioni meteorologiche, la sensibilità potrebbe essere minore. Le prove con vento sono state eseguite secondo le modalità previste dalla normativa NFP 90-307-1:2009. Si invita a rafforzare la vigilanza in caso di vento forte, di raffiche di vento o di condizioni meteorologiche avverse che potrebbero modificare la sensibilità dell'allarme Gre By VisioPool®.

Controllo dell'imballaggio e dei componenti

Nonostante la cura nel voler fornire la massima qualità dei prodotti offerti e del relativo imballaggio, vi invitiamo a verificare il contenuto e le condizioni del vostro dispositivo d'allarme Gre By VisioPool®. Il collo contiene:

- A - Una placca dotata di carta elettronica, con sirena 100 dB, contattore a serratura e supporto per pile,
- B - Un coperchio Gre By VisioPool®,
- C - Un tubo terminante con una filettatura,
- D - Un giunto torico,
- E - Un sacchettino di 4 pile alcaline professionali,
- R - Una guida d'installazione e utilizzo,
- S - Una scheda da rispedire per l'avvio della garanzia.

+ Un sacchetto di plastica contenente:

- F - 2 chiavi di contatto,
- G - 2 magneti di controllo,
- H - 4 collarini in plastica,
- J - 4 dadi inox squadrati,
- K - 4 viti inox M4 x 20 mm,
- L - 4 viti inox 4 x 30 mm,
- M - 2 viti inox 4 x 40 mm,
- N - 2 viti inox 4 x 50 mm,
- P - 4 rondelle morbide,
- Q - 4 distanziali che permettono l'adattamento a tutti i tipi di bordo.



Controllo precedente alla messa in servizio

I sistemi d'allarme Gre By VisioPool® sono stati testati in tutte le fasi di realizzazione. Ciò premesso, se nonostante il nostro controllo, un dispositivo risulta esser stato danneggiato durante il trasporto, lo stoccaggio o qualsiasi altra manipolazione possono influire sui

componenti dello stesso e solo una verifica in fase di messa in servizio può consentire di verificarne il buon funzionamento.

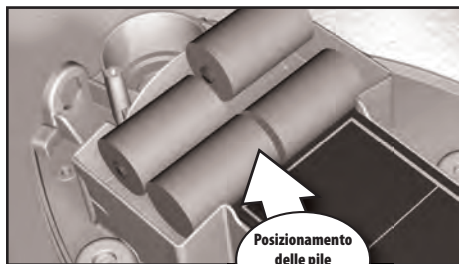

Si consiglia di dotare il proprio allarme Gre By VisioPool® delle 4 pile alcaline presenti nel cartone d'imballaggio rispettando le polarità.

L'alloggiamento permette di bloccare in posizione le pile. Inserirle esercitando una sufficiente pressione.



Equipaggiate il vostro allarme Gre By VisioPool® del proprio tubo senza dimenticare il giunto torico (vedere lo schema).

1 - Posizionate, ad esempio, il rilevatore sul bordo di una tavola.

2 - Azionate l'allarme con l'ausilio di una delle chiavi.

Note relative alla chiave: - Posizione verticale: ON

- Posizione orizzontale: OFF

Attenzione: è possibile invertire il senso. Non tenere conto della posizione intermedia (45°).

+/- 3 secondi

BEEP BEEP BEEP

3 - Spia rossa e spia verde lampeggiano alternativamente: Gre By VisioPool® è in fase di calibrazione

4 - Trascorsi 3 secondi, Gre By VisioPool® emette una serie di beep: VisioPool® è appena passato automaticamente in modalità di balneazione

5 - La spia rossa lampeggia, indicando che Gre By VisioPool® è in modalità di balneazione

6 - Dopo circa 3 minuti, Gre By VisioPool® emette una serie di beep: VisioPool® è appena passato automaticamente in modalità di sorveglianza

7 - La spia verde lampeggia, indicando che Gre By VisioPool® è in modalità di sorveglianza

Fuori sorveglianza
+/- 3 minuti

BEEP BEEP BEEP

In sorveglianza

Attivate subito manualmente l'allarme. È opportuno avvisare le persone presenti nei dintorni dell'allarme poiché la sirena è potente!

1 - Immergete l'estremità del tubo in un secchio pieno d'acqua, compiendo quindi un lieve movimento alternativo con l'allarme dal basso verso l'alto (circa quattro movimenti di andata e ritorno)

2 - La sirena si attiva: arrestatela disabilitando l'allarme con l'ausilio della chiave.

Se la prova ha esito positivo, il rilevatore d'immersione è pronto a essere installato.

In caso contrario, è necessario verificare il corretto funzionamento delle pile nel relativo alloggiamento e rieseguire la prova. Se il problema persiste, contattate il vostro rivenditore o la ditta ACIS.

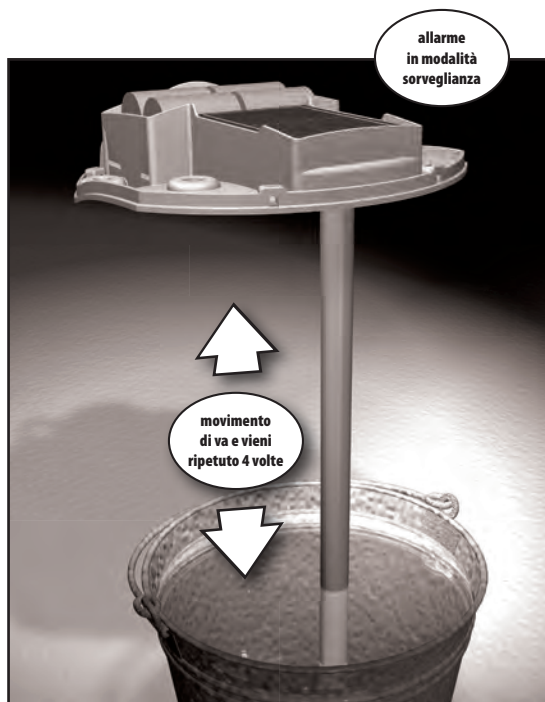

Scelta dell'impianto

La normativa NFP 90-307-1:2009 relativa agli allarmi per piscine impone il rilevamento delle cadute entro al massimo 12 secondi: l'allarme Gre By VisioPool® non può quindi essere situato a più di 7 metri da un potenziale punto di caduta. Per mettere in conformità piscine di grandi dimensioni, potrebbe essere necessario installare uno o più allarmi supplementari Gre By VisioPool®. Al fine di ridurre i tempi di attivazione dell'allarme in caso di caduta, il dispositivo Gre By VisioPool® deve essere fissato sul lato più lungo della piscina e deve avere direttamente davanti a sé l'intera vasca..

- L'allarme deve essere fissato al bordo (la sagoma del coperchio si integra perfettamente con il profilo dei bordi classici, mentre i distanziali consentono di riprendere gli scarti di livello).

I segnali di sicurezza, di avvertimento e di allarme devono poter essere recepiti dall'abitazione/dal luogo di soggiorno. Durante l'installazione è necessario effettuare una verifica.

- Informate sempre i bagnanti che la vasca e la zona circostante sono sotto sorveglianza elettronica.

- Posizionate il dispositivo Gre By VisioPool® a più di un metro dagli ugelli di scarico, dagli skimmer, da una cascata d'acqua o da qualsiasi apparecchiatura in grado di generare rumore all'interno della vasca.

- Fate in modo che l'area di controllo dell'allarme VisioPool® (setto magnetizzato)

sia liberamente accessibile.

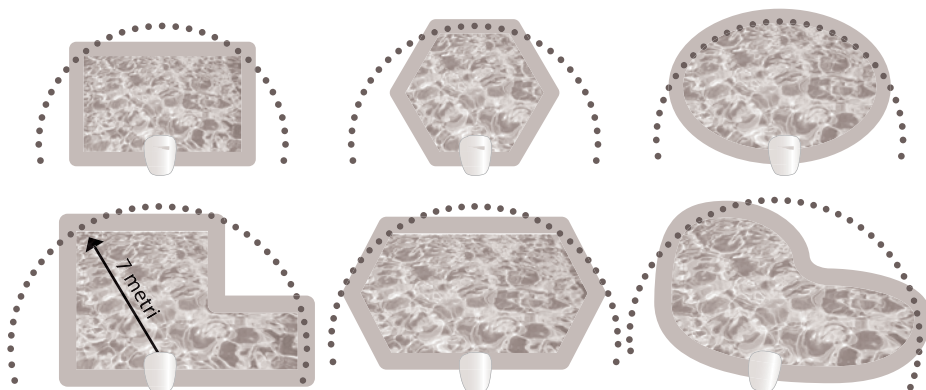

Installazione sul bordo

È preferibile rivolgersi ad un professionista per l'installazione e la manutenzione del sistema d'allarme.

In conformità a quanto disposto all'interno della normativa NFP 90-307-1:2009, è necessario che il dispositivo Gre By VisioPool® sia fissato in modo da non poter essere spostato a mani nude.

L'allarme Gre By VisioPool® deve assolutamente essere ancorato in modo fisso al bordo della piscina.

L'allarme Gre By VisioPool® presenta preforature e distanziali che permettono di fissarlo in modo solidale al bordo della piscina (larghezza minima: 100 mm).

Verificare che il supporto sia ben stabile (bordo, terrazza...), poiché per un funzionamento ottimale Gre By VisioPool® non deve vibrare.

La posa deve essere eseguita ad allarme detensionato e coperchio sollevato.

Posizionate l'allarme in modo che il tubo sia almeno a 5 mm dal bordo della piscina e a una profondità d'immersione di almeno 14 cm. L'allarme Gre By VisioPool® è concepito per essere fissato a bordi rigidi di una larghezza minima pari a 100 mm.

- È opportuno utilizzare almeno 4 punti di fissaggio dei 6 possibili.

La scelta se utilizzare o meno i distanziali (Q) per ancorare al meglio il dispositivo

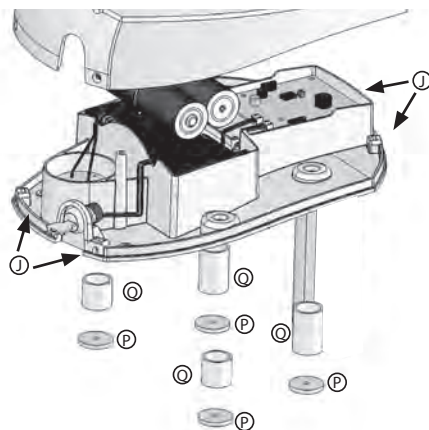

spetta all'utente.

Il tubo del rilevatore deve essere verticale.

- Forate e posizionate i collarini (solo nel caso in cui il bordo sia in cemento)
- Le rondelle in espanso (P) devono essere posizionate direttamente sotto al coperchio e sotto ai distanziali, se questi ultimi sono utilizzati.
- Fissate l'allarme sul bordo con l'ausilio delle 4 viti selezionate.
- Posizionate il coperchio con l'ausilio dei 4 dadi squadri (J) e delle viti inox 4 x 20 mm (K)
- Dopo l'installazione, è opportuno procedere a una prova di attivazione completa secondo la modalità operativa mista.

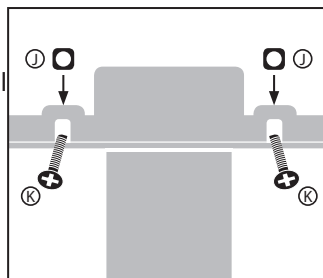

Modalità operativa: prova di funzionamento all'interno della vasca

Condizioni obbligatorie per l'esecuzione del test:

- **allarme fissato** sul bordo
- **acqua calma** all'interno della vasca
- **diversi minuti dall'uscita dell'ultimo bagnante**
- **assenza di vento**

1. Accendete il filtro della vasca.
2. Azionate la chiave per porre l'allarme sotto tensione.
3. Spia rossa e spia verde lampeggiano alternativamente: Gre di VisioPool® è in fase di calibrazione

4. Dopo 3 secondi, Gre di VisioPool® emette una serie di BIPS: VisioPool® è appena passato automaticamente in modalità di balneazione

5. La spia rossa lampeggia, indicando che Gre By VisioPool® è in modalità di balneazione

6. Dopo meno di 15 minuti, Gre di VisioPool® emette una serie di BIPS: VisioPool® è appena passato automaticamente in modalità di sorveglianza

7. La spia verde lampeggia, indicando che Gre By VisioPool® è in modalità di sorveglianza



8. Gettate un peso da 8 kg circa e di densità pari a 1 verso il punto più lontano dall'allarme. Per la prova, utilizzate il seguente manichino: legate fermamente tra loro 4 bottiglie da 2 litri ciascuna (completamente piene).

9. La sirena si attiva. Arrestatela posizionando il magnete sul relativo supporto e disattivando l'allarme con l'ausilio della chiave. È necessario verificare che il sistema di rilevamento d'immersione si attivi entro 12 secondi nel punto più lontano dal sensore.

NB : se l'allarme non riesce a rilevare la caduta in meno di 12 secondi, potrebbe essere opportuno accorciare il tubo. Qualora tale accorgimento dovesse essere necessario, procedete tagliando il tubo di 2 cm alla volta e ricominciate la prova all'interno della vasca. In ogni caso, l'estremità del tubo deve rimanere per più di 14 cm sotto l'acqua.



Attenzione: Se la piscina non è completamente piena (il livello dell'acqua è basso ad esempio a causa di un periodo di forte evaporazione), si consiglia fortemente di rabboccare il livello in modo che l'allarme possa funzionare correttamente.

Risultati del test	Validità	Azione
La caduta viene rilevata in 12 secondi (al massimo)	Sì	Arrestare la sirena
La durata del rilevamento è superiore a 12 secondi	No	Ritentate o contattate il vostro rivenditore o, preferibilmente, la società ACIS.
La caduta non viene rilevata	No	

A conclusione delle prove, l'allarme Gre By VisioPool® passerà di nuovo automaticamente in modalità di sorveglianza una volta che l'acqua nella vasca sarà ritornata calma trascorsi fino a 12 minuti.

Una volta passato in modalità di sorveglianza, l'allarme emette una serie di beep ravvicinati e la spia rossa comincia a lampeggiare.

Pile alcaline

Nonostante la cura esercitata nella selezione delle pile, potrebbe essere che le condizioni di stoccaggio ne pregiudichino le prestazioni. In caso di pile guaste, il segnale di allarme sarà emesso dalla seguente sequenza: 1 beep + un lampeggiamento simultaneo delle 2 spie ogni 45 secondi.

In un quadro di utilizzo normale (ossia senza un'attivazione intempestiva della sirena), le pile hanno un'autonomia di un anno.

Durante la relativa sostituzione è opportuno utilizzare sempre delle pile con le stesse caratteristiche e della stessa potenza. Al fine di tutelare l'ambiente, si raccomanda di conferire le pile usate presso un centro di rigenerazione abilitato (scarica, punto di riciclaggio).

Utilizzo

(si prega di prendere visione del pannello dei comandi presentato nell'ultima pagina del presente documento).

In modalità di funzionamento normale è assolutamente necessario togliere la chiave.

Perché gli utilizzatori possano fare il bagno, l'allarme Gre By VisioPool® deve essere in modalità di balneazione. Ciò è indicato dal lampeggiamento della spia rossa. Se la spia verde lampeggia, commutate l'allarme in modalità di balneazione posizionando per 5 secondi il magnete sul relativo supporto. Due brevi beep signaleranno l'avvenuta commutazione di modalità.

Al fine di essere completamente soddisfatti dall'utilizzo del telecomando, familiarizzate con i comandi avvio/arresto.

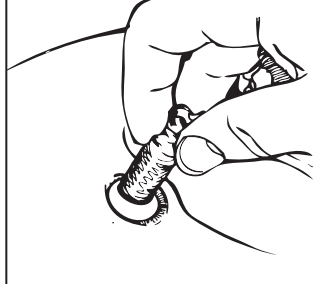

Una volta concluso il bagno l'allarme Gre By VisioPool® tornerà automaticamente in modalità di sorveglianza se l'acqua è calma per almeno 2 minuti. Il ritorno automatico in modalità di sorveglianza è segnalato da 3 serie di 5 beep. Attenzione: è necessario che i due minuti di acqua calda siano consecutivi. Infine, l'attivazione automatica della sorveglianza potrebbe richiedere al massimo 15 minuti. Durante tale lasso di tempo, fate in modo che la vigilanza sia garantita.

È possibile sollecitare un ritorno più rapido alla modalità di sorveglianza posizionando il magnete sul relativo supporto per 5 secondi. Se l'acqua all'interno della vasca è troppo agitata, l'allarme può rifiutare il ritorno forzato in modalità di sorveglianza. Certi sistemi di nuoto controcorrente non permettono di riattivare automaticamente il sistema di rilevamento d'immersione.

In caso di attivazione della sirena, intervenire direttamente.

È possibile arrestare il segnale acustico della sirena posizionando il magnete sulla zona magnetica o disabilitando l'allarme con l'ausilio della chiave. Durante l'allarme la sirena si attiverà per due minuti, per poi emettere segnali intermittenti per 3 minuti. Infine l'allarme ripasserà automaticamente in modalità di balneazione.

Se l'acqua all'interno della piscina è troppo agitata, l'allarme emetterà due brevi colpi di sirena, poi ogni 45 secondi, risuonerà 1 beep mentre le spie lampeggeranno 3 volte contemporaneamente. L'allarme passerà automaticamente in modalità di balneazione. È possibile arrestare i beep applicando il magnete sulla zona magnetica.

Arresto completo*

Se, nonostante il rischio di interrompere la sorveglianza, è necessario arrestare l'allarme Gre By VisioPool®, girate la chiave di contatto in posizione OFF e toglietela dalla serratura.

Conservatela in un luogo sicuro e di facile memorizzazione.

In caso di arresto prolungato, si consiglia di togliere le pile e di conservarle in un luogo asciutto e temperato.

Per riattivare l'allarme Gre By VisioPool®, si rinvia alla nota iniziale. Una volta completata la fase di arresto, procedete alla reinstallazione e all'esecuzione delle prove seguendo le indicazioni riportate nel presente documento.

Qualora vi dovessero essere problemi, vi invitiamo a contattare immediatamente il rivenditore o la ditta ACIS.

**Attenzione: In conformità con quanto disposto dalla legge 2003-9 sulla sicurezza delle piscine, vi ricordiamo che il dispositivo «deve essere installato e fissato a dimora per tutto l'anno». In caso di annegamento successivamente all'arresto completo dell'allarme VisioPool®, indipendentemente dal motivo, né il rivenditore né il fabbricante sono responsabili di eventuali incidenti occorsi.*

Avvertenza:

GEL - Attenzione: Il sistema Gre By VisioPool® non è attivo nel caso in cui all'interno del rilevatore dovesse formarsi del ghiaccio o se la superficie dell'acqua all'interno della piscina è gelata. Qualora aveste dubbi circa lo stato solido o liquido dell'acqua all'interno del tubo, eseguite una prova di funzionamento dell'allarme.

COMPETENZE DI INTERVENTO - Per quanto attiene alla riparazione e alla manutenzione dell'apparecchio, l'unico intervento consentito all'utilizzatore è rappresentato dalla sostituzione delle pile. Per tutti gli altri interventi, si invita a contattare il rivenditore o la ditta ACIS.

CONTROLLI - Verificate regolarmente il buon funzionamento dell'allarme Gre By VisioPool® effettuando delle prove di attivazione, descritte nel presente documento.

Annotate il risultato delle prove negli spazi dedicati previsti all'interno del presente documento.

In caso di malfunzionamento, proteggete l'accesso alla piscina, notificate immediatamente dell'accaduto il rivenditore o la ditta ACIS e avviate la procedura di ripristino.

Una scheda contenente le prove è riportata a pagina 16 del presente documento.

Ulteriori informazioni

Informazioni legali:

La Legge n. 2003-9 e il relativo decreto attuativo n. 2003-1389 sono stati votati al fine di ridurre il numero crescente di infortuni e di annegamenti in piscine private ad uso individuale o collettivo.

I succitati testi fissano le seguenti disposizioni:

A far data dal 1° gennaio 2004, tutte le nuove piscine interrate non chiuse e private a uso individuale e collettivo devono essere provviste di un dispositivo di sicurezza a norma.

A decorrere da tale data il costruttore o l'installatore di dette piscine è tenuto a fornire al capomastro una nota tecnica indicante il dispositivo.

In caso di cessione definitiva o temporanea dell'allarme Gre By VisioPool®, è assolutamente necessario accertarsi che il nuovo utilizzatore sia in possesso di tutti i documenti forniti unitamente all'apparecchiatura in sede di installazione iniziale, ivi compreso l'imballaggio originale, nella propria totalità.

I proprietari di piscine interrate non chiuse e private o a uso collettivo installate prima del 1° gennaio 2004 devono essere provviste di un dispositivo di sicurezza a norma dal 1° gennaio 2006.

In caso di locazione stagionale dell'abitazione, un dispositivo di sicurezza normalizzato deve essere installato prima del 1° maggio 2004.

È fondamentale insistere sulla vigilanza attiva dei genitori.

Informazioni inerenti all'allarme Gre By VisioPool®

Questo sistema d'allarme Gre di VisioPool® non sostituisce la responsabilità individuale. Esso non intende sostituirsi in alcun modo alla vigilanza dovuta da parte dei genitori/degli adulti responsabili, la quale rappresenta il fattore essenziale per la protezione dei bambini di età inferiore ai cinque anni.

Il dispositivo Gre By VisioPool® è un sistema di allarme per piscine interrate non chiuse e private o a uso collettivo.

L'allarme è un'apparecchiatura di sicurezza atta a segnalare un pericolo (o un rischio di pericolo). All'emissione del segnale di avvertimento è obbligatorio un intervento rapido di un adulto responsabile entro 3 minuti.

Si installa su piscine di dimensioni pari a circa 12 x 5 m massimo (raggio d'azione: 7 metri). Oltre tale distanza si raccomanda di dotare la vasca di protezioni complementari in conformità con quanto indicato dalla normativa francese.

L'utilizzatore che interrompa il segnale di avvertimento è cosciente che la vigilanza umana deve intervenire.

È assolutamente necessario intervenire al suono del segnale di allarme.

È altresì opportuno che tra la fine del bagno e la riattivazione del sistema d'allarme vi sia la più stretta vigilanza dei genitori o degli adulti responsabili.

Al fine di ridurre il tempo di latenza è possibile provvedervi agendo sul punto

magnetico con il magnete.

- Evitare di nuotare controcorrente a fine balneazione al fine di consentire la riattivazione del sistema d'allarme.

- Le prestazioni definite nell'ambito della normativa NFP 90-307-1, non sono garantite nel caso in cui il vento sia di forza superiore rispetto a quello specificato nel testo della medesima.

- Durante il tempo di riattivazione automatica, l'adulto responsabile è tenuto a sorvegliare la vasca restando sul bordo il tempo necessario a consentire che il sistema riprenda la funzione di sorveglianza. La riattivazione effettiva è segnalata dal passaggio dalla spia rossa alla spia verde.

Né il rivenditore né il fabbricante dell'allarme Gre By VisioPool® non possono essere in alcun caso ritenuti responsabili per la caduta o l'annegamento di un bambino, un dipendente, un adulto o un animale.

L'installazione di un sistema d'allarme non deve ridurre per alcun motivo lo stato di vigilanza degli utenti né sostituire una sorveglianza attiva della piscina e della zona circostante.

Il sistema di allarme, al pari di tutte le apparecchiature o i dispositivi di sicurezza, rappresenta un ausilio complementare in caso di assenza momentanea di sorveglianza.

Consigli di sicurezza:

1 - Sorvegliate e agite!

- La sorveglianza dei bambini dev'essere ravvicinata e costante.
- Designate un solo responsabile della sicurezza.
- Rafforzate la sorveglianza in caso di presenza di molti utenti in piscina.
- Insegnate ai bambini a nuotare prima possibile.
- Prima di fare ingresso in acqua, bagnate collo, braccia e gambe.
- Apprendete le manovre salvavita e soprattutto quelle specifiche riguardanti i bambini.
- Vietate tuffi o salti in presenza di bambini piccoli e nei casi in cui la piscina abbia una profondità inferiore a 1,80 m.
- Vietate di correre e praticare giochi vivaci nelle vicinanze della piscina.
- Vietate l'accesso alla piscina senza gilet o giubbotti di salvataggio per bambini non in grado di nuotare in modo ottimale e non accompagnati in acqua.
- Non lasciate giochi in prossimità e all'interno della piscina non sorvegliata.
- Fate in modo che l'acqua sia sempre limpida e pulita.
- Immagazzinate il prodotto per il trattamento dell'acqua al di fuori della portata dei bambini.
- Alcuni sistemi di nuotata controcorrente non permettono la riattivazione automatica del sistema di rilevamento d'immersione.
- Alcuni robot per la pulizia come i robot subacquei sono incompatibili con i sistemi di rilevamento d'immersione.

• Al fine di impedire l'accesso alla vasca a bambini di età inferiore ai 5 anni durante l'attivazione del segnale di allarme è opportuno adottare tutte le misure necessarie fino alla riparazione.

2 - Prevedete:

Un telefono accessibile in prossimità della vasca per non lasciare i bambini non sorvegliati quando telefonate.

Una boa e un'asta in prossimità della vasca.

È consentito solamente sostituire le pile; ciò deve essere effettuato a inizio stagione.

3 - In caso di incidente:

- Fate uscire il bambino dall'acqua il più rapidamente possibile;
- chiamate immediatamente i soccorsi e seguite i consigli che vi saranno forniti;
- cambiate gli abiti bagnati con indumenti e coperte caldi.

Memorizzate e affigete i numeri di primo soccorso nelle vicinanze della piscina:

- Vigili del fuoco: 18 per la Francia o 112 da telefono cellulare;
- SAMU: 15 per la Francia;
- Centro antiveleni.

PANNELLO DEI COMANDI

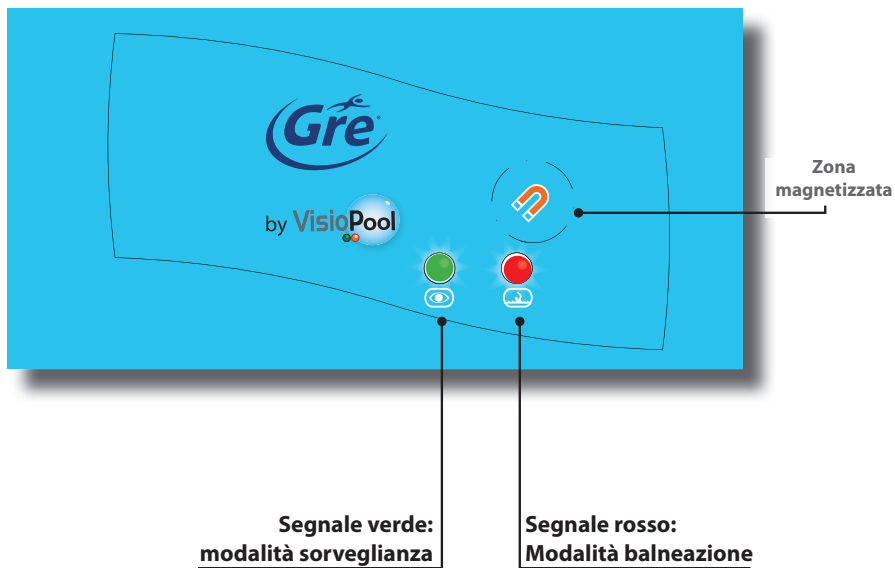

acis

 N° Indigo **0 820 366 150**

0,118 € TTC / MN

15, rue des Marais - 44310 SAINT PHILBERT DE GRAND LIEU - FRANCE

VĀL DETECTOR voor zwembaden



- Maximaal TOEZICHT
- Gecertificeerde immersiedetector VOLDOET aan de standaard NFP 90-307-1: 2009 door het LNE
- Schakelt naar AUTOMATISCHE TOEZICHTSTAND binnen 15 minuten na het zwemmen
- Permanente informatie over toezichtstatus



by

VisioPool

Installatiehandleiding - Gebruikshandleiding

Aandachtig doorlezen en bewaren voor later gebruik.

WAARSCHUWING



Beste klant,

U heeft een alarmsysteem voor zwembaden aangeschaft, welke voldoet aan de Franse norm NFP 90-307-1:2009.

Het alarm vervangt niet de eigen verantwoordelijkheid en het gebruik van gezond verstand.

U blijft verantwoordelijk voor de veiligheid van uw kinderen!

Kinderen onder de 5 jaar lopen het grootste risico.

Ongelukken gebeuren niet alleen bij anderen! Neem dus uw maatregelen!

ACIS kan niet aansprakelijk worden gehouden voor het vallen of verdrinken van personen of dieren.

Het gebruik van het alarm Gre By VisioPool® ontslaat u niet van uw taak om in en rond het zwembad oplettend te blijven.

Garantie : om gebruik te kunnen maken van de garantie van VisioPool®, bent u **verplicht** het geleverde garantiecertificaat in te vullen en binnen 1 week per aangetekende post terug te zenden aan ACIS - 15, rue des Marais- 44310 ST PHILBERT DE GRAND LIEU (FRANKRIJK).

De garantie van de Gre By VisioPool® treedt in werking zodra het volledig ingevulde garantiecertificaat door ons is ontvangen.

Zonder ontvangst van dit certificaat kunnen wij geen garantie toekennen.

Lees navolgende gebruiksaanwijzing van de Gre By VisioPool® aandachtig door en bewaar deze om eventueel later nog te kunnen raadplegen.

Inhoudsopgave

Waarschuwing	4
Voorafgaande controles	5
Verpakking en inhoud controleren.....	5
Controle voor ingebruikname	6
Bevestigingsplaats	7
Bevestiging op zwembadrand	8
Functietest in het zwembad	9
Alkalinebatterijen	10
Bebruik	11
Overwintering	11
Uitschakelen	12
Waarschuwingen	12
Aanvullende informatie	13
Wettelijke vermeldingen	13
Informatie over het Gre By VisioPool® alarm	13
Veiligheidsvoorschriften	14

Presentatie

Alarmsysteem dat onderdompeling of een val in het water detecteert, voor installatie op de tegelzwembadrand van ingegraven zwembaden, half ingegraven zwembaden of zwembaden boven de grond met een afmeting van maximaal 12 x 5 m (detectieafstand: 7 meter).

Wij raden aan om bij grotere zwembaden aanvullende veiligheidsmaatregelen te treffen die voldoen aan de Franse norm NFP 90-307-1:2009.

Uw alarm is overeenkomstig de Franse NFP 90-307-1:2009 norm geconfigureerd voor een rechthoekig zwembad van 4 x 8 m met een diepte van 1,40 m (meest voorkomende type zwembad in Frankrijk).

Gre By VisioPool® is geschikt voor baden van 5 x 12 m. Gre By VisioPool® signaleert bewegingen in het zwembadwater en kan daarbij onderscheid maken tussen vals alarm (beweging door waterval, regen, wind) en bewegingen als gevolg van een persoon die in het water valt. De waarschuwingstijd hangt af van de afstand tussen de detectiecentrale en het onderdompelingspunt.

Let op! Belangrijk! Installatie en gebruik van een alarmsysteem is geen vervanging van uw eigen oplettendheid. Gre By VisioPool® alarm is slechts een aanvulling op de menselijke oplettendheid bij het toezicht op zwembaden.

Dit alarm treedt niet in de plaats van de oplettendheid van de ouders.

Let op uw kinderen!

Gebruiksbeperkingen

- U kunt het Gre By VisioPool® alleen gebruiken als de interventietijd tussen woning en zwembad (inclusief de reddingsoperatie in het zwembad) niet meer dan drie minuten kost.

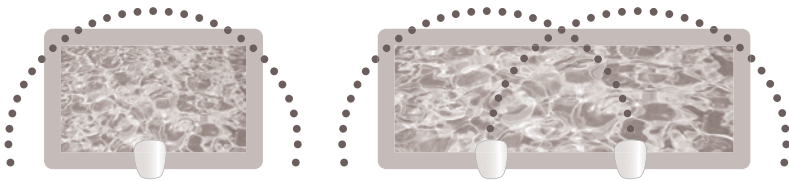

- Volgens de Franse norm NFP 90-307-1:2009 betreffende zwembadalarmen mag de detectietijd van een val maximaal 12 seconden bedragen. Dat betekent dat de afstand tussen een potentieel valpunt en de Gre By VisioPool® alarm niet meer dan 7 meter mag zijn.

Voor grotere zwembaden kan de installatie van meerdere Gre By VisioPool® alarmen nodig zijn.

- De signalen voor veiligheid, alarm en defecten moeten in de woning of verblijfplaats hoorbaar zijn. Controleer dit bij de installatie van het alarm.

- Afhankelijk van de ligging van het zwembad ten opzichte van de woning, kan het nodig zijn om de signalen te verplaatsen zodat ze binnenshuis goed hoorbaar zijn. Controleer dit bij de installatie van het alarm.

• Vorm en uitrustingen van het zwembad: Voor zwembaden met een afwijkende vorm of van extra grote afmetingen (rond 12 x 5 meter) is het raadzaam te controleren of het alarm Gre By VisioPool® geschikt is voor uw specifieke situatie.

Let op! Het gebruik van dekzeilen, overkappingen of reinigungsrobots kan de werking van het Gre By VisioPool® verstoren. Laat u hierover informeren door de verkoopadviseur.

• Het Gre By VisioPool® alarm is niet geschikt voor verplaatsbare zwembaden met flexibele wanden, zwembaden zonder zwembadrand, spiegelzwembaden, zwembaden met aflopende bodem en zwembaden met een krachtig filtersysteem (alsof je tegen de stroom inzwemt). Noppenfolie kan eveneens de werking van het Gre By VisioPool® alarm verstoren. Bedek het Gre By VisioPool® alarm nooit met een afdekzeil.

• In de toezichtsmodus wordt de gevoeligheid van het Gre By VisioPool® alarm aangepast aan de bewegingsomstandigheden. Wees extra oplettend bij sterke wind, windstoten of slechte weersomstandigheden.. De gevoeligheid van het alarm kan beïnvloed worden door sterke wind, onweer of slechte weersomstandigheden. Er zijn windtesten uitgevoerd volgens de NFP 90-307-1:2009 normen. Verdubbel uw toezicht bij extreme weersomstandigheden. Slechte weersomstandigheden kunnen de gevoeligheid van de Gre By VisioPool® negatief beïnvloeden .

Verpakking en inhoud controleren

Wij besteden de grootst mogelijke aandacht aan de vervaardiging van onze producten. Desondanks verzoeken wij de inhoud van de verpakking van het Gre By VisioPool® te controleren.

De verpakking bevat:

A - Elektronische printkaart, met 100 dB sirene, contact met slot en batterijvak,

B - Afsluitkap Gre By VisioPool®,

C – Detectiesonde met schroefdraad,

D – Q-ring,

E – Verpakking met 4 professionele alkaline batterijen

R – Installatie en gebruikershandleiding,

S – Terug te sturen garantiecertificaat.

Plastic zakje met:

F - 2 contactsleutels,

G - 2 bedieningsmagneten,

H - 4 kunststof pluggen,

J - 4 rvs vierkante moeren,

K - 4 rvs vierkante schroeven M4 x 20 mm,

L - 4 rvs schroeven 4 x 30 mm,

M - 2 rvs schroeven 4 x 40 mm,

N - 2 rvs schroeven 4 x 50 mm,

P - 4 soepele ringen,

Q - 4 koppelstukken voor bevestiging op verschillende zwembadranden.



Controle voor ingebruikname

Alle stadia van het fabricageproces van het Gre By VisioPool® alarmsysteem worden nauwkeurig bewaakt. Toch kan het ondanks deze zorgvuldigheid voorkomen dat het product toch schade op heeft gelopen tijdens het vervoer, de opslag of op een ander moment. U kunt dit vaststellen door het apparaat eerst te testen.

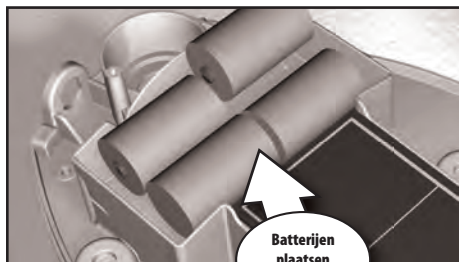

Het Gre By VisioPool® alarm systeem werkt op 4 bijgeleverde alkaline batterijen. Plaats de batterijen in de aangegeven polenrichting.

De batterijen worden door de behuizing op hun plaats gehouden: stevig aandrukken tot ze vastklikken.



Bevestig de sonde op het alarm, denk aan de Q/ring (zie afbeelding).

1 - Plaats de detector op de rand van een tafel bijvoorbeeld.

2 - Schakel het alarm in met een van de sleutels.

Opmerking bij de sleutel: - Verticale positie: ON

- Horizontale positie: OFF

Let op: omdraaien is mogelijk, de middenpositie bestaat niet (45°).

+/- 3 seconden

3 - Tegelijk knipperen van rode en groene signaallampje: De Gre By VisioPool® is aan het kalibreren

BIP BIP BIP

4 - Na 3 seconden klinkt een reeks signalen: Gre By VisioPool schakelt naar 'zwemstand'

Buiten toezicht
+/- 3 minuten

5 - Rode lampje knippert, Gre By VisioPool® staat in 'zwemmodus':

BIP BIP BIP

6 - Na 3 minuten klinkt een reeks signalen: VisioPool® schakelt automatisch naar 'toezichtmodus'

Toezichtmodus

7 - Groene lampje knippert, Gre By VisioPool® staat in 'toezichtmodus'

U gaat nu het alarm kunstmatig activeren .

Waarschuw de omgeving voor het harde signaal!

1 - Plaats de sonde in een met water gevulde emmer, beweeg deze vervolgens via het alarm licht op en neer (ca. 4 heen en weer bewegingen)

2 - Het alarm gaat af, zet het alarm af door met behulp van de sleutel de spanning eraf te halen.

Test is gelukt, de onderdompelingsdetector is klaar voor installatie.

Test is niet gelukt, controleer of de batterijen goed geplaatst zijn, als het probleem blijft voortbestaan neem contact op met de winkelier of met ACIS.

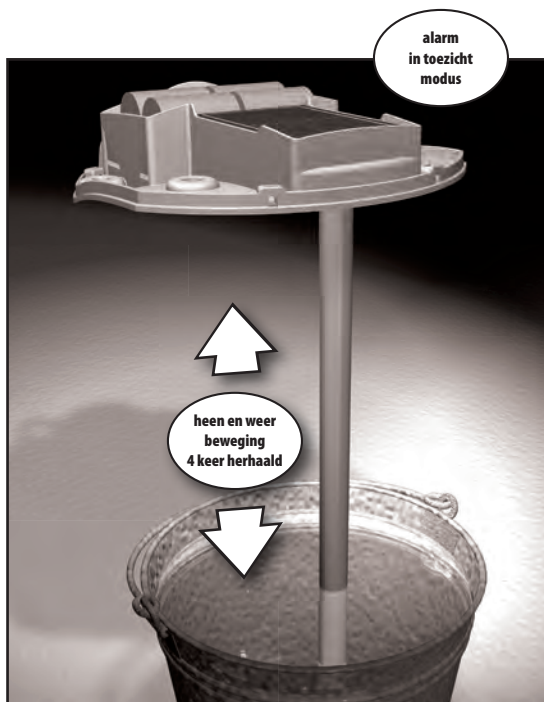

Bevestigingsplaats

Volgens de Franse norm NFP 90-307-1:2009 betreffende zwembadalarmen mag de detectietijd van een val maximaal 12 seconden bedragen. Dat betekent dat de afstand tussen een potentieel valpunt en de Gre By VisioPool® alarm niet meer dan 7 meter mag zijn. Voor grotere zwembaden kan de installatie van meerdere Gre By VisioPool® alarmeren verplicht zijn. Om er bij een val voor te zorgen dat het alarm zo snel mogelijk in werking treedt, dient de Gre By VisioPool® in het midden van de langste zijde van het zwembad geïnstalleerd te worden en zodanig dat het hele zwembadoppervlak gedetecteerd kan worden.

- Het alarm wordt bevestigd op de tegelrand van het zwembad (het afdekklaasje past op de meest gangbare tegelzwembadranden, eventuele niveauverschillen kunnen worden hersteld met de koppelstukken.

De signalen voor veiligheid, alarm en defecten moeten in de woning of verblijfplaats hoorbaar zijn. Controleer dit bij de installatie van het alarm.

- Laat niet na erop te wijzen dat het zwembad en de randen onder elektronisch toezicht staan.

- Gre By VisioPool® bevestigen op meer dan een meter afstand van waterfilters, skimmers, watervallen of enig andere uitrusting dat geluid in het water veroorzaakt.

- Zorg voor een vrije toegang van het bedieningsdeel (magneetgedeelte) van het VisioPool® alarm.®

- De beschermingsklasse van het alarm is IPX5. Het is niet beschermd tegen onderdompeling.

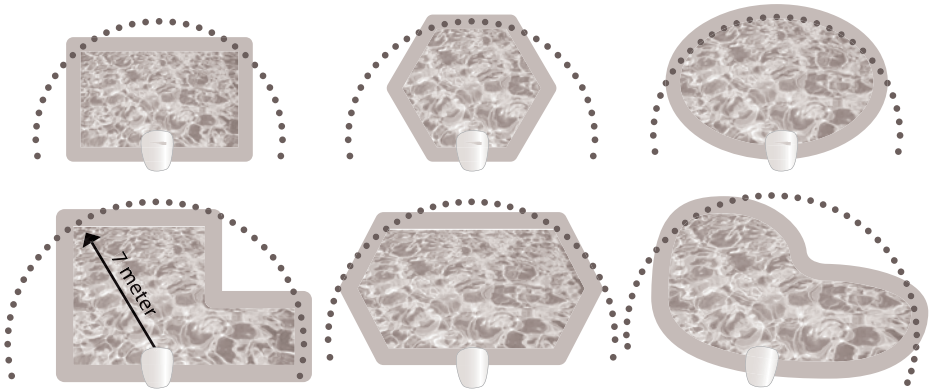

Bevestiging op zwembadrand

Het is verstandig om de installatie en onderhoud van het alarmsysteem over te laten aan een deskundige.

Volgens de standaard NFP 90-307-1:2009, moet de Gre By VisioPool® zo bevestigd zijn dat verplaatsing met blote handen niet mogelijk is.

Het alarm Gre By VisioPool® moet stevig bevestigd worden aan de tegelrand van het zwembad.

De Gre By VisioPool® is voorzien van voorgeboorde gaatjes en koppelstukken voor een stevige bevestiging aan de tegelrand van het zwembad (minimale breedte: 100 mm). Controleer of de ondergrond stabiel en stevig is (zwembadrand, terras enz.). Trillingen kunnen van invloed zijn op de optimale werking van de Gre By VisioPool®. Voor bevestiging de spanning van het apparaat halen en het kapje afnemen.

Zorg bij de installatie van het alarm voor dat de afstand tussen sonde en rand minimaal 5 mm bedraagt. De sonde hangt 14 cm onder het waterniveau. Het Gre By VisioPool® alarm is ontworpen voor bevestiging op stijve zwembadranden van minstens 100 mm breed.

- Zet het apparaat op minimaal 4 punten van de zes voorgeboorde gaten vast. Beoordeel zelf of extra stevigheid gewenst is door extra koppelstukken te gebruiken (Q).

De buis van de sensor moet in verticale richting staan.

- Boor een gat en plaats de pluggen (alleen voor cementen zwembadrand)
- De schuimringen (P) worden onder de

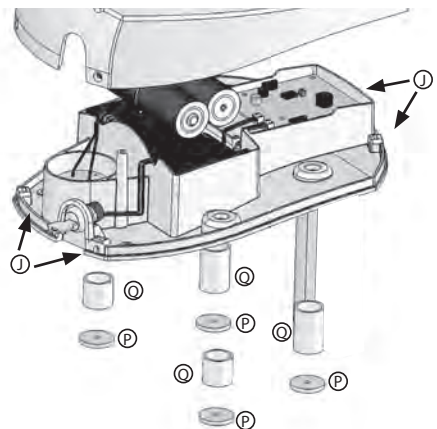

deksel bevestigd of in voorkomend geval onder de koppelstukken.

- Bevestig het alarm met vier schroeven op de rand van het zwembad..
- Plaats het afdekkapje met de 4 vierkante moeren (J) en roestvrijstalen schroeven 4 x 20 mm (K)
- Voer na installatie een complete test uit en volg daarbij de bijgesloten gebruikershandleiding.

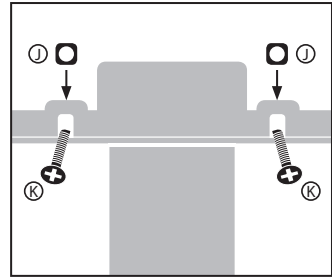

Instructie: Functietest in het zwembad

Noodzakelijke voorwaarden voor de test:

- **alarm bevestigd** op de tegelrand van het zwembad
- **rustig water** in het bassin
- **enkele tientallen minuten nadat laatste zwemmer het bad heeft verlaten**
- een windstille **dag**

1. Stel het waterfiltersysteem in bedrijf.
2. Schakel het alarm in met behulp van de sleutel.
3. Rode en groene signaallampje knipperen om en om: Gre By VisioPool® bevindt zich in kalibratiefase
4. Na 3 seconden klinkt een reeks piepsignalen : Gre By VisioPool® schakelt automatisch in 'zwemmodus'
5. Het rode lampje knippert: Gre By VisioPool® is in zwemmodus'
6. Binnen 15 minuten, zendt de Gre By VisioPool® een aantal korte pieptonen: Gre By VisioPool® is automatisch overgeschakeld naar toezichtmodus.
7. Het groene lampje knippert: Gre By VisioPool® staat in toezichtsmodus
8. Werp een gewicht van ongeveer 8 kg en met een dichtheid van 1 in het water zo ver mogelijk van het alarm. Neem voor de test bijvoorbeeld vier stevig aan elkaar gebonden 2 liter flessen water (gevuld!).
9. Het alarm gaat af, zet het stil door het magneet op de plaats te zetten en schakel het alarm uit met de sleutel.



+/- 3 seconden

BIP BIP BIP



< 15 minuten

BIP BIP BIP

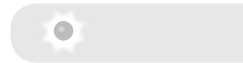

8 Kg



TWIIIT !

Belangrijk! Controleer of het onderdompelingdetectiesysteem binnen 12 seconden in werking treedt op het verst verwijderde punt van de detector.

NB: als de val niet binnen 12 seconden gesignaleerd wordt, kan het nodig zijn de sonde in te korten. Verkort de sonde in dat geval steeds met 2 cm en herhaal de test. Verkort de sonde in dat geval steeds met 2 cm en herhaal de test.

In alle gevallen moet het uiteinde van de sonde meer dan 14 cm onder het wateroppervlak zitten.

Belangrijk: Belangrijk: als het zwembad niet volledig gevuld is (veroorzaakt door een langdurige periode van verdamping), wordt dringend aanbevolen het waterpeil op niveau te brengen zodat het alarm naar behoren kan functioneren.



Testresultaat	Geldigheid	Actie
Valdetectie binnen 12 seconden (maximaal)	Ja	Stop de sirene
Valdetectie langer dan 12 seconden	Nee	Probeer nogmaals of neem contact op met de winkelier of, bij voorkeur, fabrikant ACIS
Val wordt niet gedetecteerd	Nee	

Na afloop van de test en als het water weer rustig is, schakelt de Gre By VisioPool® automatisch naar de toezichtstand. Dit kan tot 12 minuten duren.

Het systeem laat een aantal kort op elkaar volgende piepsignalen horen als teken dat de toezichtmodus wordt ingeschakeld. Er gaat een rood lampje branden.

Alkalinebatterijen

Ondanks zorgvuldige selectie van de batterijen, kan het voorkomen dat het vermogen van de batterijen is teruggelopen als gevolg van opslagomstandigheden. Bij zwakke batterijen klinkt: om de 45 seconden een piepsignaal en knippenen er gelijktijdig 2 waarschuwinglampjes.

De batterijen hebben bij normaal gebruik een levensduur van minimaal 1 jaar (onder normale gebruiksomstandigheden).

Gebruik bij vervanging batterijen met dezelfde kenmerken en met hetzelfde vermogen. Gebruikte batterijen zijn klein chemisch afval en dienen naar speciale inleverpunten te worden gebracht.

Onder normale gebruiksomstandigheden dient de sleutel verwijderd te worden.

Zodra u gaat zwemmen, moet de Gre By VisioPool® in zwemmodus staan, het rode lampje gaat knipperen. Als het groene lampje knippert, schakel het alarm dan naar 'zwemmodus' door het magneet 5 seconden op de magneetzone te houden. De wisseling in modus wordt aangegeven met twee korte piepsignalen.

Als er gedurende tenminste twee minuten geen beweging in het water meer wordt gedetecteerd schakelt het Gre By VisioPool® alarm automatisch terug naar de toezichtsmodus. twee minuten mogen dus niet onderbroken zijn. Er klinken dan 3 reeksen van 5 piepsignalen. Let op dat er gedurende twee aaneengesloten minuten geen beweging wordt gedetecteerd. De automatische inschakeling van de toezichtmodus kan tot 15 minuten duren. Gedurende deze periode dient u zelf extra oplettend te zijn.

Er is een manier om sneller terug te keren naar de toezichtsmodus. Hiertoe wordt de magneet 5 seconden op de plaats gehouden. Bij teveel beweging in het water kan het voorkomen dat geforceerde terugkeer naar toezichtsmodus niet werkt. Ook kunnen tegenstroominstallaties automatische heractivering van het onderdompelingsdetectiesysteem blokkeren.

Als het alarm afgaat komt u onmiddellijk in actie.

Zet het geluidssignaal uit door de magneet op het magnetisch veld te houden of het alarm met een sleutel uit te zetten. Als dit niet gebeurt blijft het alarm 2 minuten aanhouden, gevolgd door 3 minuten onderbroken hardere signalen, vervolgens schakelt het alarm automatisch in zwemstand.

Als er in het water teveel beweging wordt waargenomen geeft het alarm een waarschuwingssignaal van 2 korte signalen, vervolgens iedere 45 seconden 1 harde piep en de waarschuwinglampjes knipperen 3 maal gelijktijdig. Het alarm gaat automatisch in zwemstand. Stop de signalen door de magneet op het magnetisch veld te houden.

Raak vertrouwd met de bediening om het alarm optimaal te benutten aan/uit.

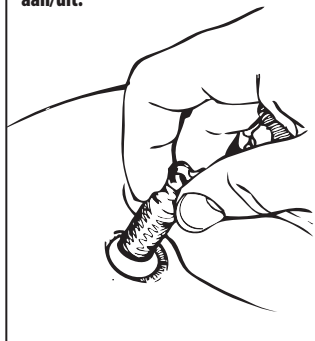

Uitschakelen*

Als u ondanks de risico's van het stopzetten van het toezicht toch het Gre By VisioPool® alarm uit wilt schakelen, zet u de contactsleutel in OFF positie en verwijdert u de sleutel.

Kies een logische en veilige opbergplaats.

Bij langdurige buitengebruikstelling, is het verstandig de batterijen uit te nemen en op een droge en koele plaats te bewaren.

Lees de gebruikshandleiding goed door voordat u het Gre By VisioPool® alarm weer in gebruik neemt. Voer steeds nadat het alarm gedurende een periode uitgeschakeld is geweest, de tests uit en controleert u de instellingen.

Bij problemen neemt u onmiddellijk contact op met de winkelier of de fabrikant ACIS.

**Let op: Conform de wet 2003-9 betreffende veiligheid van zwembaden, wijzen wij u erop dat het alarm het hele jaar op een vaste plaats gemonteerd moet blijven. In geval van verdrinking na volledige stopzetting van het VisioPool® alarm, om welke reden dan ook, kunnen de wederverkoper noch de fabrikant hiervoor aansprakelijk worden gehouden.*

Waarschuwingen:

BEVRIEZING - BELANGRIJK : Gre By VisioPool® systeem werkt niet als het water in de sensor of het water in het zwembad is bevroren. Test het alarm om te controleren of het water in de detectiesonde al dan niet bevroren is.

INGREPEN DOOR DESKUNDIGEN - Ingrepen door de gebruiker zijn beperkt tot het vervangen van batterijen. Wend u voor defecten of onderhoud tot de wederverkoper of fabrikant ACIS.

CONTROLES - Controleer regelmatig of het alarm Gre By VisioPool® nog werkt door de in de gebruikshandleiding beschreven controletesten uit te voeren.

De resultaten noteert u op de daartoe gereserveerde plaats in de handleiding. Bij een geconstateerd defect, sluit u het zwembad en wend u zich tot de verkoper of fabrikant ACIS om de storing of defect zo spoedig mogelijk te verhelpen.

Een testformulier vindt u op pagina 16 van deze handleiding.

Aanvullende informatie

Wettelijke vermeldingen:

Vanwege het groeiend aantal ongevallen en verdrinkingen in privézwembaden voor individueel en collectief gebruik is in Frankrijk een wet aangenomen (2003-9 en het besluit 2003-1389)

waarin navolgende regels wordt gesteld:

Per 1 januari 2004, dienen alle ingegraven privézwembaden voor individueel of gemeenschappelijk gebruik voorzien te zijn van een gestandaardiseerd veiligheidsapparaat.

Vanaf die datum zijn aannemers of installateurs van een privézwembad verplicht om de eigenaar van het zwembad inzage te geven in de technische gegevens van het geïnstalleerde veiligheidsapparaat.

Bij verkoop of uitlenen van het Gre By VisioPool® alarm zorgt u dat alle technische informatie die bij de oorspronkelijke installatie werd geleverd overgedragen wordt aan de nieuwe eigenaar/ gebruiker, inclusief de originele verpakking.

Eigenaren die voor 1 januari 2004 in het bezit zijn van een niet afgesloten ingegraven zwembad voor individueel of gemeenschappelijk gebruik moeten hun zwembad voor 1 januari 2006 uitgerust hebben met een gestandaardiseerd veiligheidsapparaat. Eigenaren van vakantiewoningen hebben de tijd tot 1 mei 2004.

De actieve rol van ouders betreffende het toezicht dient benadrukt te worden.

Informatie over het Gre By VisioPool® alarm

Het Gre By VisioPool® alarmsysteem treedt nooit in de plaats van de verantwoordelijkheid van de ouders of toezichthouders zelf. Het is ook niet bedoeld als vervanging voor de oplettendheid van ouders/ verantwoordelijke verzorgers. Zij blijven als eerste verantwoordelijk voor de bescherming van kinderen onder de 5 jaar.

Het Gre By VisioPool® is een alarmsysteem voor ingegraven niet afgesloten zwembaden voor individueel of gemeenschappelijk gebruik.

Het is een beveiligingmiddel dat een gevaar of risico op gevaar signaleert. Een verantwoordelijke volwassene moet binnen 3 minuten nadat de sirene afgaat ingrijpen.

Geschikt voor zwembaden van 12 x 5 m (bereik: 7 meter). Bij grotere zwembaden wordt aangeraden het aantal goedgekeurde veiligheidsapparaten uit te breiden.

Degene die het alarmsignaal uitzet moet zich realiseren dat het toezicht door een persoon moet worden overgenomen.

U dient onmiddellijk actie te ondernemen als het storingssignaal afgaat.

Extra oplettendheid is geboden tussen beëindiging van het zwemmen en het moment van heractivering van het systeem.

Door met het magneet boven het magnetisch veld te houden kan deze tijd ingekort worden.

- Na afloop van het zwemmen de tegenstroominstallatie verwijderen om het alarmsysteem weer op te kunnen starten.
 - De prestaties als vermeld in de norm NFP 90-307-1 kunnen niet gegarandeerd worden bij windsnelheden hoger dan die in dezelfde norm genoemd.
 - Tijdens de heractiveringsperiode en totdat het apparaat weer in de toezichtstand staat, dient een volwassene toezicht te houden op het zwembad. Nadat de heractivering eenmaal is voltooid gaat het signaallampje van rood naar groen. De verdeler of fabrikant van het Gre By VisioPool® alarm kunnen in geen geval aansprakelijk worden gehouden voor een val of verdrinking van een kind, een mindervalide, volwassenen of dieren.
- De aanwezigheid van een alarmsysteem betekent geenszins een vervanging van de eigen oplettendheid. U dient zelf alert te blijven op wat er in en rondom het water gebeurt.
- Dit alarmsysteem dient net als ieder veiligheidsapparaat als aanvullend instrument van toezicht.

Veiligheidsvoorschriften:

1 - Wees alert en grijp op tijd in!

- Toezicht houden betekent in de buurt en alert blijven.
- Benoem een enkele verantwoordelijke voor de veiligheid.
- Versterk het toezicht als er meerdere gebruikers in het zwembad zijn.
- Leer kinderen zo vroeg mogelijk zwemmen.
- Maak nek, armen en benen nat alvorens het water in te gaan.
- Leer reddingstechnieken en vooral die specifiek voor kinderen.
- Verbiedt duiken en springen als er jonge kinderen bij zijn en het bad minder dan 1.80 m diep is.
- Niet rennen of drukke spelletjes doen in de buurt van het zwembad.
- Zwembandjes of zwemvest verplicht voor kinderen die niet kunnen zwemmen en zonder begeleiding het water in gaan..
- Laat geen speelgoed slingeren rondom en in het zwembad .
- Houd het water schoon en helder.
- Waterbehandelingsproducten buiten bereik van kinderen houden
- Sommige tegenstroominstallaties blokkeren automatische heractivering van het veiligheidssysteem..
- Niet alle onderwater reinigingsrobots zijn geschikt voor gebruik in combinatie met een immersiebeveiligingssysteem.
- Bij een defect alarm treft u voor kinderen tot 5 jaar alternatieve veiligheidsmaatregelen totdat het alarm gerepareerd is.

2 – Binnen handbereik:

Een telefoon zodat u de kinderen niet uit het oog verliest terwijl u belt.

Een zwemband en een reddingshaak.

Het enige wat vervangen mag worden zijn de batterijen aan het begin van het seizoen.

3 – Bij ongevallen:

- Haal het kind zo snel mogelijk uit het water;
- bel onmiddellijk de hulpdiensten en volg hun aanwijzingen;
- wissel de natte kleren om voor warme kleding.

Hang de alarmnummers in de buurt van het zwembad:

- Brandweer: 18 voor Frankrijk en 112 vanaf een mobiele telefoon;
- SAMU : 15 voor Frankrijk;
- antigifcentrum.

BEDIENINGSPANEEL

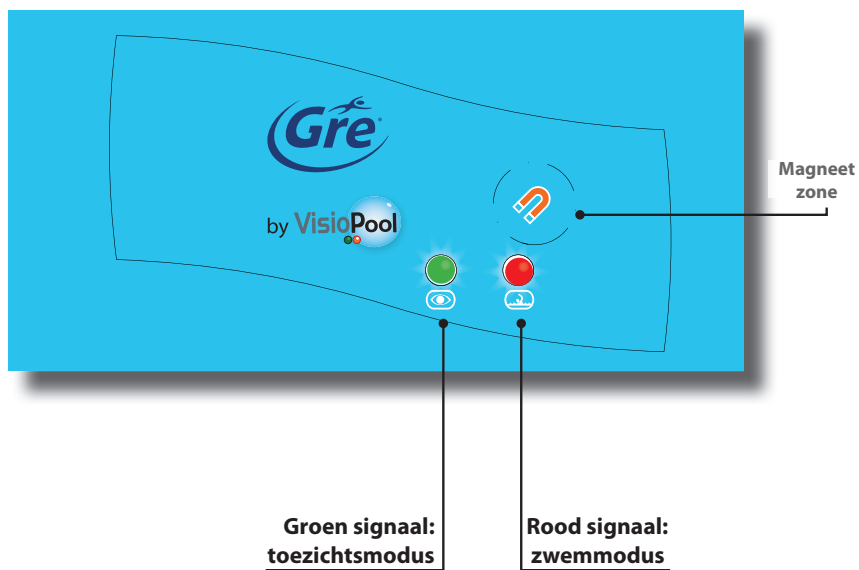

acis

N° Indigo 0 820 366 150

0,118 € TTC / MN

15, rue des Marais - 44310 SAINT PHILBERT DE GRAND LIEU - FRANCE

DĒTETOR DE QUEDA *para piscinas*



- Vigilância **MÁXIMA**
- Detetor de imersão certificado DE ACORDO com a norma NFP 90-307-1: 2009 pelo LNE
- Entrada em **VIGILÂNCIA AUTOMÁTICA** nos 15 minutos após o banho
- Informação permanente sobre o estado de vigilância



by

VisioPool

Instruções de instalação - Manual de utilização

Ler atentamente e guardar para consulta posterior.

AVISO

Minha Senhora, Meu Senhor,
Acaba de adquirir um alarme
para piscina de acordo com
a norma francesa NPF 90-307-
1:2009.

Este sistema não substitui o bom
senso ou a responsabilidade individual.

A segurança dos seus filhos apenas depende
de si!

O risco é máximo quando as crianças têm menos de 5 anos de idade.
Os acidentes não acontecem só aos outros! Esteja pronto para lidar
com isso!

Em qualquer caso, a companhia ACIS não poderá ser tida como
responsável pela queda ou afogamento de qualquer pessoa ou
animal.

A implementação do dispositivo Gre By VisioPool® não deve fazer
diminuir a sua vigilância ou substituir uma vigilância ativa da piscina
e suas proximidades.

Garantia: para beneficiar totalmente da garantia Gre By VisioPool®,
deve **imperativamente** preencher e assinar a ficha de garantia
fornecida e devolvê-la no prazo de 8 dias à empresa ACIS - 15, rue
des Marais - 44310 ST PHILBERT DE GRAND LIEU (França) por carta
registrada (carta registrada com aviso de recepção, acompanhamento
de correspondências dos correios).

A garantia do alarme Gre By VisioPool® não terá efeito até à receção
do certificado de garantia devidamente preenchido.

Sem a devolução desses elementos, nenhuma garantia poderá ser
dada.

Leia-a cuidadosamente e guarde qualquer documento relativo ao
alarme Gre By VisioPool® para consulta posterior.



Tabela de Conteúdos

Aviso	4
Controles preliminares	5
Controlo da embalagem e dos componentes	5
Controlo antes de colocar em funcionamento	6
Escolha da localização	7
Instalação na margem	8
Teste de funcionamento na piscina	9
Pilhas alcalinas	10
Utilização	11
Hibernação	11
Paragem completa	12
Advertências	12
Informações complementares	13
Informações legais	13
Informações sobre o alarme Gre By VisioPool®	13
Conselhos de segurança	14

Apresentação

Sistema detector da imersão ou queda de um corpo, adaptável à margem de piscinas enterradas, semi-enterradas ou acima do solo com dimensões de aproximadamente 12 x 5 m (raio de ação : 7 metros).

Além disso, recomendamos que equipe a piscina com medidas de proteção adicionais, em conformidade com a norma francesa NFP 90-307-1:2009.

De acordo com a norma NFP 90-307-1:2009, o seu alarme está configurado para uma piscina retangular de 4 x 8 m, profundidade de 1,40 m (o tipo de piscina mais difundida em França).

Gre By VisioPool® é adequado para piscinas até, aproximadamente, 5 x 12 m. Gre By VisioPool® analisa o movimento da água na sua piscina e sabe como distinguir as ondas parasitas (cascata, filtração, chuva, vento) das emitidas pela queda de um corpo. O tempo de ativação está relacionado com a distância entre o detetor e o ponto de imersão.

Atenção! A instalação e utilização de um sistema de alarme não é um substituto para a sua vigilância. O alarme Gre By VisioPool® é uma ferramenta complementar à vigilância humana para a vigilância das piscinas.

Este processo não substitui a atenção dos adultos. Vigie os seus filhos com atenção!

Limites de utilização

- Pode usar o alarme Gre By VisioPool® quando a implantação da piscina em relação à residência ou local de alojamento permite uma intervenção total (que inclui o socorro na piscina) em menos de 3 minutos.

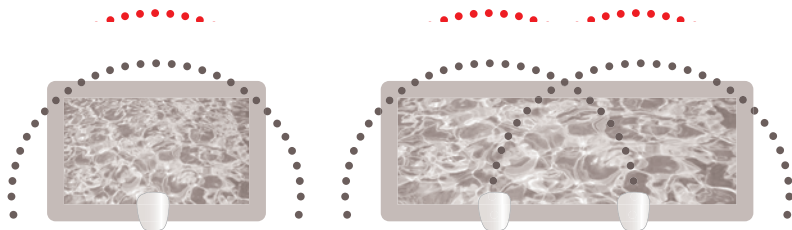

- A distância máxima entre o ponto de instalação e o ponto de queda é de 7 metros. A reação de qualquer queda no prazo máximo de 12 segundos: o alarme Gre By VisioPool®, portanto, não pode estar localizado a mais de 7 metros de um potencial ponto de queda. Para garantir a conformidade das piscinas de grandes dimensões, pode ser necessário instalar um ou mais alarmes Gre By VisioPool® adicionais.

- Os sinais de segurança, de alerta e de falha devem ser ouvidos em casa ou no local de alojamento. É necessária uma verificação durante a instalação.

- Dependendo da localização da residência/ local de alojamento em relação à piscina, pode ser necessário desviar os avisos de segurança, de alerta, e de falha de forma a serem ouvidos a partir de casa/local de alojamento. É necessária uma verificação durante a instalação.

- Forma e equipamentos da piscina: Para piscinas de forma original, ou, no caso de grandes piscinas (próximo de 12 x 5 metros), apenas um teste no local irá verificar a

compatibilidade do alarme Gre By VisioPool® com o seu equipamento.

Atenção, alguns dos equipamentos de piscinas podem ser incompatíveis com o bom funcionamento do alarme Gre By VisioPool® (cobertura, lona, robô de limpeza, etc.). Aconselhe-se junto do seu instalador.

- O alarme Gre By VisioPool® não é adequado para piscinas autoportantes com paredes flexíveis, piscinas sem margens, piscinas espelhos, piscinas com acesso em declive suave, ou equipadas com um sistema de filtro de elevado débito (semelhante ao de natação em contra-corrente). O uso de uma cobertura de bolhas pode interferir com o funcionamento do alarme Gre By VisioPool®. Nunca deixe passar o inverno ou cubra o alarme Gre By VisioPool® com uma lona.

- No modo de vigilância, o dispositivo de alarme Gre By VisioPool® adapta a sua sensibilidade às condições de agitação da piscina. No caso de ventos fortes, tempestades ou condições de mau tempo, a sensibilidade pode ser reduzida. Os testes com vento foram realizado de acordo com os termos e condições da norma NFP 90-307-1:2009. Seja especialmente cuidadoso em caso de vento forte, rajadas de vento ou condições meteorológicas adversas, o que pode alterar a sensibilidade do seu alarme Gre By VisioPool®.

Controlo da embalagem e dos componentes

Apesar de todos os cuidados que damos à qualidade dos nossos produtos e do seu acondicionamento, convidamo-lo a verificar o conteúdo e o estado do seu sistema de alarme Gre By VisioPool®.

A embalagem contém:

A - Uma platina equipada com o seu cartão eletrónico, sirene de 100 dB, interruptor com fechadura, e suporte de pilhas,

B - Uma capa Gre By VisioPool®,

C - tubo de êmbolo é completado por um parafuso,

D - Uma anilha,

E - Um conjunto de 4 pilhas alcalinas profissionais

R - Um guia para instalação e utilização,

S - Uma ficha para devolução para

a aceitação da garantia.

+ Um saco plástico, com:

F - 2 chaves de ignição,

G - 2 ímãs de comando,

H - 4 cavilhas plásticas,

J - 4 parafusos quadrados em aço inox,

K - 4 parafusos em aço inoxidável M4 x 20 mm,

K - 4 parafusos em aço inoxidável 4 x 30 mm,

K - 2 parafusos em aço inoxidável 4 x 40 mm,

K - 2 parafusos em aço inoxidável 4 x 50 mm,

P - 4 arruelas flexíveis,

P - 4 espaçadores para a adaptação a todos os tipos de margem.



Controlo antes de colocar em funcionamento

Os sistemas de alarme Gre By VisioPool® foram testados em todas as fases do seu fabrico. No entanto, se, apesar do nosso cuidado, um dispositivo for danificado durante o transporte, armazenamento ou qualquer outro manuseio que possa afetar os seus componentes, bastará um teste com a sua colocação em funcionamento para verificar se funciona corretamente.

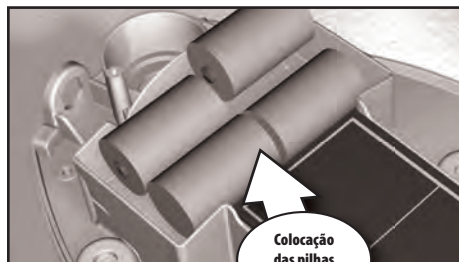

Equipe o seu alarme Gre By VisioPool® com as 4 pilhas alcalinas que se encontram na embalagem, respeitando as polaridades. O invólucro prevê o bloqueio das baterias na sua posição de funcionamento: encaixe-as para exercer uma boa pressão.



Equipe o seu alarme Gre By VisioPool® com o seu tubo de mergulho sem esquecer a anilha (veja o esquema).

- 1 - Coloque o seu detetor na beira de uma mesa, por exemplo.
- 2 - Ative a função de alarme usando uma das

chave.

Nota sobre a chave : - Posição vertical: ON

- Posição horizontal: OFF

Atenção: a inversão é possível, não ter em conta a posição intermédia (45°).



+/- 3 segundos

BIP BIP BIP



Fora de vigilância
+/- 3 minutos

BIP BIP BIP



Em vigilância

3 - Piscando entre o led vermelho e o led verde: Gre By VisioPool® está em fase de calibração

4 - Após 3 segundos, Gre By VisioPool® emite uma série de BIPS : VisioPool® passa automaticamente para o modo de natação

5 - O led vermelho pisca, indicando que o Gre By VisioPool® está em modo de natação

6 - Após cerca de 3 segundos, Gre By VisioPool® emite uma série de BIPS: VisioPool® passa automaticamente para o modo de vigilância

7 - O led verde pisca, indicando que o Gre By VisioPool® está em modo de vigilância

Agora irá ativar artificialmente o alerta. *Previna as pessoas à sua volta, dado que a sirene é potente!*

1 - Mergulhe a ponta do tubo num balde cheio de água e, em seguida, imprima um ligeiro movimento alternativo de baixo para cima ao seu alarme (cerca de 4 idas e voltas)

2 - A sirene dispara, pare-a colocando o alarme fora de tensão com a chave.

Se este teste for bem sucedido, o seu detetor de imersão está pronto para ser instalado.

Em caso de falha, verifique a colocação das pilhas no respetivo invólucro e, em seguida, repita este teste, se o problema persistir, contacte o seu revendedor ou a empresa ACIS.

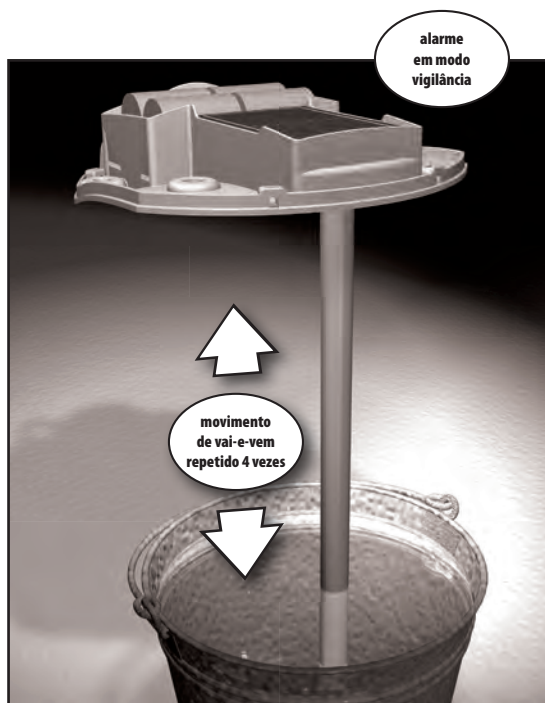

Escolha da localização

A norma NFP 90-307-1:2009 relativa aos alarmes para piscinas impõe a deteção de qualquer queda no prazo máximo de 12 segundos: o alarme Gre By VisioPool®, portanto, não pode estar localizado a mais de 7 metros de um potencial ponto de queda. Para garantir a conformidade das piscinas de grandes dimensões, pode ser necessário instalar um ou mais alarmes Gre By VisioPool® adicionais. A fim de reduzir o tempo de disparo do alarme em caso de queda, o dispositivo Gre By VisioPool® deve ser fixado ao meio do lado mais longo da sua piscina, e deve ter a totalidade da piscina em vista direta.

- O alarme é fixado sobre a margem (a curva da capa está de acordo com o perfil das margens clássicas, os espaçadores permitem reparar as diferenças de nível).

Os sinais de segurança, de alerta e de falha devem ser ouvidos em casa ou no local de alojamento. É necessária uma verificação durante a instalação.

- Informe de forma permanente que a piscina e a sua área circundante estão sob vigilância eletrónica.

- Monte o seu dispositivo Gre By VisioPool® a mais de um metro das válvulas de descarga, skimmers, cascata de água, ou de qualquer outro equipamento gerador de ruídos na piscina.

- Deixe livre e desimpedida o acesso à zona de controlo (setor magnético) do alarme VisioPool®.

- O alarme tem um grau de proteção IPX5. Não está protegido contra imersões.

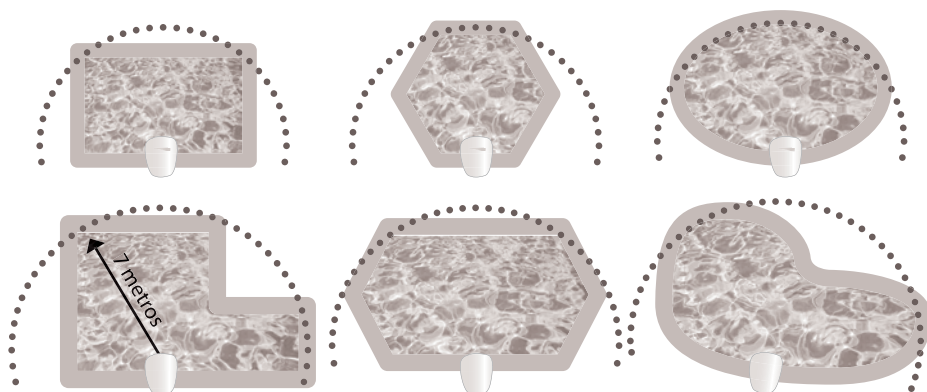

Instalação na margem

É melhor chamar um profissional para a instalação e manutenção do sistema de alarme.

Em conformidade com as disposições da norma NFP 90-307-1:2009, o seu dispositivo Gre By VisioPool® deve ser fixado, de forma a não ser removível com as mãos.

O seu alarme Gre By VisioPool® deve ser firmemente fixado à margem da sua piscina. O alarme Gre By VisioPool® está equipado com orifícios pré-perfurados e espaçadores para prender à sua margem (largura mínima de: 100 mm).

Verifique a boa estabilidade do suporte (margem, terraço, etc.) para um funcionamento ótimo, Gre By VisioPool® não deve vibrar.

A montagem é feita com o alarme desligado, e a tampa removida.

Posicione o alarme, de modo que o tubo de mergulho esteja no mínimo a 5 mm do rebordo da margem, e com uma profundidade de imersão de, no mínimo, 14 cm.

O alarme Gre By VisioPool® foi projetado para ser fixado a margens rígidas com, pelo menos, 100 mm de largura.

- De 6 pontos de fixação possíveis, deve usar pelo menos 4.

Pode escolher usar ou não usar os espaçadores (Q) para obter a fixação mais forte possível.

O tubo do sensor deve estar na vertical.

- Fure e coloque as cavilhas (apenas no caso de uma margem em cimento)

- As arruelas de espuma (P) colocam-se diretamente sob o capô, ou sob os espaçadores caso use estes últimos.

- Fixe o alarme na margem com a ajuda

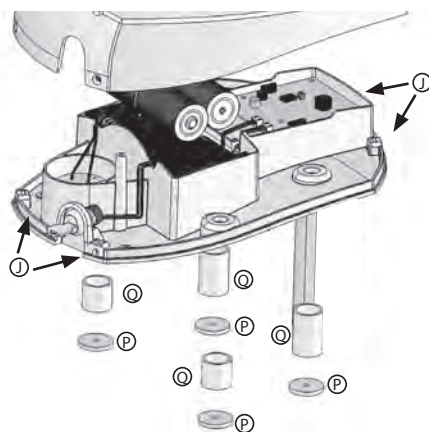

dos 4 parafusos escolhidos.

- Coloque a tampa no lugar usando as 4 porcas quadradas (J) e parafusos de aço inoxidável de 4 x 20 mm (K)
- Após a instalação, execute um teste de ativação completo de acordo com modo de funcionamento.

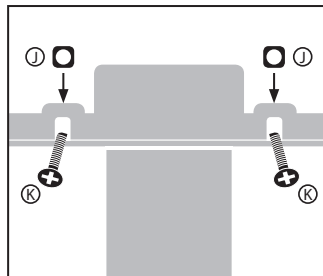

Modo de funcionamento: teste de funcionamento na piscina

Condições imperativas para a realização do teste:

- **alarme fixado** na margem
- **água calma** na piscina
- **várias dezenas de minutos após a saída do último banhista**
- um dia **sem vento**

1. Coloque em funcionamento o sistema de filtragem da sua piscina.
2. Gire a chave para colocar o alarme sob tensão.
3. Piscando entre o led vermelho e o led verde: Gre By VisioPool® está em fase de calibração

4. Após 3 segundos, Gre By VisioPool® emite uma série de BIPS: Gre By VisioPool® passa automaticamente para o modo de natação

5. O led vermelho pisca, indicando que o Gre By VisioPool® está em modo de natação

6. Após 15 segundos, Gre By VisioPool® emite uma série de BIPS: Gre By VisioPool® passa automaticamente para o modo de vigilância

7. O led verde pisca, indicando que o Gre By VisioPool® está em modo de vigilância

8. Atire um peso de cerca de 8 kg, com uma densidade de 1 no ponto mais distante do seu alarme. Para o teste, utilize o seguinte modelo: utilize 4 garrafas de 2L ligadas entre si de forma segura (totalmente cheias).

9. A sirene dispara, pare-a colocando o ímã sobre a sua localização, ligue o alarme com a chave.

É necessário verificar se o seu sistema de deteção de imersão se liga no 12 segundos no ponto mais distante do detetor.



+/- 3 segundos

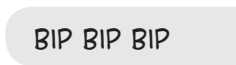

BIP BIP BIP



< 15 minutos



BIP BIP BIP

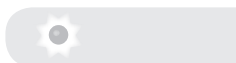

8 Kg



TWIIIIIT !

Nota: se o alarme falhar a deteção de uma queda em menos de 12 segundos, pode ser necessário encurtar o tubo de imersão.

Se esta operação se revelar necessária, procede-se ao corte de 2 cm de tubo de cada vez e, em seguida, repita o teste na piscina.

Em todos os casos, a extremidade do tubo de imersão deve permanecer mais de 14 cm debaixo de água.

Atenção: Se a sua piscina não está completamente cheia (baixo nível de água devido, por exemplo, a um período de forte evaporação), é altamente aconselhável resolver o problema da falta de água para que o alarme possa funcionar corretamente.

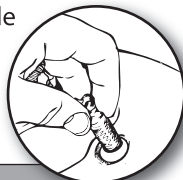

Resultado do teste	Validade	Ação
A queda é detetada em 12 segundos (no máximo)	Sim	Pare a sirene
A duração da deteção é superior a 12 segundos.	Não	Faça novo teste ou contacte o seu revendedor ou, de preferência, a empresa ACIS.
A queda não é detetada	Não	

No final dos testes, o alarme Gre By VisioPool® irá voltar automaticamente ao modo de vigilância, depois da acalmia da água da piscina, o que pode levar até 12 minutos. Durante o período de transição para o modo de vigilância o alarme emite uma série de BIPS seguidos e o indicador vermelho começa a piscar.

Pilhas alcalinas

Apesar do cuidado na seleção das pilhas, pode ser que os acasos do armazenamento tenham afetado o seu desempenho: no caso das falhas de pilhas, a falha de sinal será indicada pela seguinte sequência: 1 "bip" + um piscar das 2 luzes ao mesmo tempo, a cada 45 segundos.

A autonomia da pilha é de, no mínimo, 1 ano, no âmbito de uma utilização normal (isto é, sem um disparo constante da sirene).

Aquando da substituição, utilize sempre pilhas com as mesmas características e a mesma potência. A fim de preservar a natureza, entregue as suas pilhas usadas num centro de reprocessamento credenciado (recolha de resíduos, ponto de reciclagem).

Utilização

(utilize a tabela de comandos apresentada na última página do presente documento).

Em funcionamento normal, é imperativo remover a chave.

Para se banhar, o alarme Gre By VisioPool® tem de estar em modo de "banho", com uma luz vermelha a piscar. Se a luz verde piscar, passe o alarme para o modo "banho" posicionando o ímã durante 5 segundos sobre o seu local. Dois "bips" curtos alertam para a alteração de modo.

No final do banho, o alarme Gre By VisioPool® regressa automaticamente ao modo de "vigilância" se a água acalmar em menos de 2 minutos. Este retorno automático ao modo de vigilância é indicado por 3 séries de 5 BIPS. Atenção, esses dois minutos de água calma devem ser consecutivos. No final, a ativação automática da vigilância pode, por vezes, demorar até 15 minutos. Durante este tempo, necessita de garantir um aumento da vigilância humana.

É possível obter um regresso mais rápido ao modo de "vigilância" colocando o ímã durante 5 segundos sobre o seu local. Se a piscina está muito agitada, o alarme poderá recusar o regresso forçado ao modo de "vigilância". Alguns sistemas de natação em contra corrente não permitem a reativação automática do sistema de deteção de imersão.

No caso de ativação da sirene, atue diretamente sobre o acidente.

Pode parar o sinal sonoro da sirene colocando o ímã sobre a zona magnética, ou parar o alarme com a chave. Por predefinição, a sirene irá soar continuamente durante 2 minutos e, em seguida, em salvas intermitentes durante 3 minutos, e em seguida, o alarme irá retornar automaticamente ao modo de banho.

Quando a sua piscina está muito agitada, o alarme avisa com 2 toques breves da sirene e, em seguida, a cada 45 segundos, 1 BIP soa e as luzes piscam 3 vezes simultaneamente. O alarme entra automaticamente em modo de banho. Pode interromper os BIPS colocando o ímã sobre a zona magnética.

Para que o seu alarme lhe proporcione completa satisfação, familiarize-se com as operações. ligar/parar.



Paragem completa*

Se apesar do risco desejar interromper a vigilância do seu alarme Gre By VisioPool®, gire a chave para a posição OFF e remova-a do seu orifício.

Guarde-a num local seguro, confiável e memorizável.

No caso de uma paragem prolongada, é aconselhável retirar as pilhas e guardá-las num local seco e temperado.

Para reiniciar o alarme Gre By VisioPool®, repita as instruções no início. Depois de tudo parar completamente, proceda à reinstalação e aos testes de acordo com as indicações nestas instruções.

Em caso de problema, contacte imediatamente o seu revendedor ou a empresa ACIS.

**Atenção! De acordo com a lei 2003-9 sobre a segurança em piscinas, lembramos que o "dispositivo deve estar instalado e fixado à residência, durante todo o ano". Em caso de afogamento, após desligar por completo o seu alarme VisioPool®, independentemente do motivo, nem o seu revendedor, nem o fabricante poderão ser responsabilizados pelo acidente.*

Advertências:

GEL - Atenção : O seu sistema Gre By VisioPool® é inoperante em caso de congelamento da água dentro do sensor, ou se a superfície da água da piscina estiver congelada. Em caso de dúvida sobre o estado sólido ou líquido da água no interior do tubo, faça um teste de funcionamento do alarme.

COMPETÊNCIAS DE INTERVENÇÃO - Sobre a conservação e a manutenção deste dispositivo, a única intervenção autorizada ao utilizador é a substituição das pilhas. Para qualquer outra intervenção, contacte o seu revendedor ou a empresa ACIS.

CONTROLOS - Verifique regularmente o bom funcionamento do seu alarme Gre By VisioPool® através da realização dos testes de ativação descritos nestas instruções.

Veja o resultado desses testes no local previsto para esse efeito no presente manual de instruções.

Em caso de avaria, vede o acesso à sua piscina, contacte sem demora o seu revendedor ou a empresa ACIS, e dê início ao processo de recuperação.

É apresentada uma ficha de testes na página de testes destas instruções.

Informações complementares

Informações legais:

Foi para inverter o número crescente de acidentes e afogamentos em piscinas privadas, para uso individual ou coletivo, que a lei n.º 2003-9 e o seu decreto n.º 2003-1389 foram aprovados.

Esses textos estabelecem as seguintes disposições:

A partir de 1 de janeiro de 2004, todas as piscinas novas enterradas não-fechadas de uso privado, individual e coletivo, devem ser equipadas com um dispositivo de segurança certificado.

A partir desta data, o fabricante ou o instalador de tal piscina deve fornecer à entidade adjudicante, uma nota técnica indicando que o dispositivo adotado.

No caso de transferência definitiva ou temporária do alarme Gre By VisioPool®, é imperativo assegurar que o novo utilizador tem na sua posse todos os documentos fornecidos com o dispositivo durante a instalação inicial, embalagem original incluída.

Os proprietários de piscinas enterradas não-fechadas, privada ou de uso coletivo, instaladas antes de 1 de janeiro de 2004 devem ter a sua piscina equipada com um dispositivo de segurança certificado a 1 de janeiro de 2006.

Em caso de arrendamento sazonal da habitação, deve ser instalado um dispositivo de segurança certificado depois de 1 de maio de 2004.

É essencial insistir na vigilância ativa dos pais.

Informações sobre o alarme Gre By VisioPool®

Este sistema de alarme Gre By VisioPool® não se substitui à responsabilidade individual. Não se destina a substituir a vigilância dos pais/adultos responsáveis que continuam a ser o fator essencial para a proteção de crianças menores de cinco anos de idade.

O dispositivo Gre By VisioPool® é um sistema de alarme para piscinas enterradas não fechadas de uso privado, individual ou coletivo.

Este alarme é um equipamento de segurança, que sinaliza um perigo (risco de perigo). A rápida intervenção em menos de 3 minutos de um adulto responsável é obrigatória logo que o sinal de alerta soa.

Instala-se em piscinas de dimensões de aproximadamente 12 x 5 m (raio de ação : 7 metros). Além disso, recomendamos que equipe a piscina com medidas de proteção adicionais, em conformidade com a norma francesa.

O utilizador que interrompe o sinal de alerta deve estar ciente de que deve assumir a vigilância humana.

É imperativo reagir logo que soa o sinal de falha.

A maior vigilância pelo pai, mãe ou adulto responsável, é necessária, entre o final do banho e a reativação do sistema de alarme.

Para reduzir o tempo de latência, este modo também pode ser obtido através do

ponto magnético com o ímã.

- Desligar a natação contra a corrente no final da natação para permitir a reativação do sistema de alarme.
- Os desempenhos, tal como definido pela norma NFP 90-307-1, não são garantidos com níveis de vento acima dos especificados nessa norma.
- Durante o tempo de reativação automática, o adulto responsável deve vigiar a piscina o restante tempo necessário para garantir que o sistema retoma a sua função de vigilância. A reativação efetiva é marcada pela passagem da luz vermelha para a luz verde.

Em caso algum o seu revendedor ou o fabricante do alarme Gre By VisioPool® serão responsáveis pela queda ou afogamento de uma criança, pessoa dependente, de qualquer adulto ou animal.

A instalação de um sistema de alarme não deve, em caso algum, reduzir a sua vigilância ou substituir a vigilância ativa da piscina e suas proximidades.

Este sistema de alarme, como qualquer outro aparelho, ou equipamento de segurança, é uma ferramenta complementar que deve ser útil em caso de ausência momentânea da supervisão.

Conselhos de segurança:

1 - Vigie e atue!

- A supervisão das crianças deve ser próxima e constante.
- Designe uma única pessoa responsável pela segurança.
- Reforce a vigilância quando houver vários utilizadores na piscina.
- Ensine as suas crianças a nadar o mais cedo possível.
- Molhe nuca, braços e pernas antes de entrar na água.
- Aprenda os gestos que salvam vidas e, especialmente, aqueles específicos para crianças.
- Proíba o mergulho ou os saltos na presença de crianças pequenas, e, no caso de uma piscina cuja profundidade seja inferior a 1,80 m.
- Proibir corridas e jogos animados em volta da área da piscina.
- Não permitir o acesso à piscina, sem colete ou um colete salva-vidas para uma criança que não saiba nadar bem e não acompanha dentro de água.
- Não deixe os brinquedos perto e dentro da piscina sem vigilância
- Mantenha sempre uma água cristalina e saudável.
- Guarde os produtos de tratamento de água fora do alcance das crianças.
- Alguns sistemas de natação em contra corrente não permitem a reativação automática do sistema de deteção de imersão.
- Alguns robôs de limpeza do tipo de robôs mergulhadores são incompatíveis com os sistemas de deteção de imersão.
- A fim de impedir o acesso à piscina por crianças menores de 5 anos de idade no início do sinal de falha, tome todas as medidas necessárias para a reparação.

2 - Antecipe:

Um telefone acessível perto da piscina para não deixar os seus filhos sem vigilância enquanto está ao telefone

Uma bóia e uma vara na proximidade da piscina.

Só é autorizada a troca das pilhas que deve ser feita no início da temporada.

3 - Em caso de acidente:

- Tire a criança da água o mais rápido possível;

- ligue imediatamente para a emergência médica e siga os conselhos que lhe serão dados;

- troque a roupa molhada por cobertores quentes.

Memorize e afixe perto da piscina, os números de emergência médica:

- Bombeiros: 18 em França ou 112 a partir de um telemóvel;

- SAMU : 15 em França;

- Centro antiveneno.

PAINEL DE OPERAÇÕES

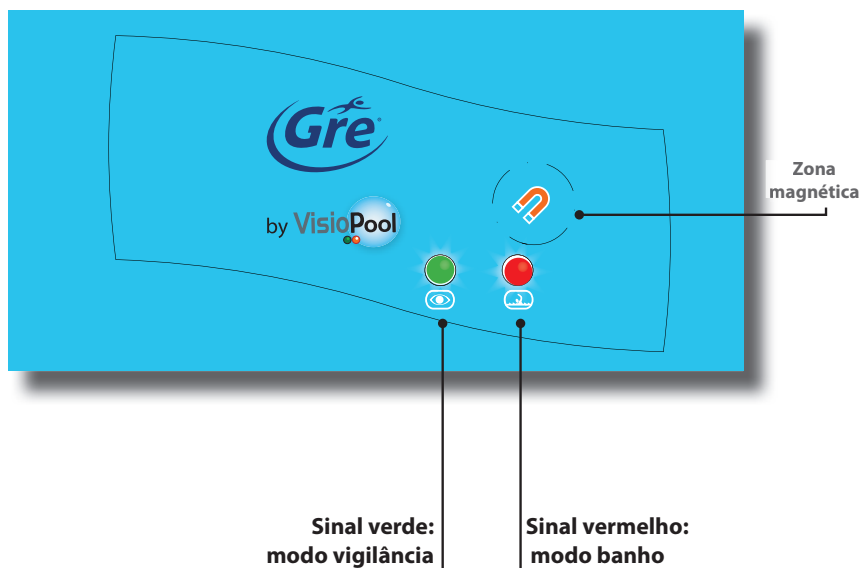

acis

Nº Indigo 0 820 366 150

0,118 € TTC / MN

15, rue des Marais - 44310 SAINT PHILBERT DE GRAND LIEU - FRANCE

Fournisseur / Supplier :



2, Impasse Gabriel Voisin
ZI de la Biliais Deniaud
44360 VIGNEUX-DE-BRETAGNE-
FRANCE
Téléphone : 02 28 02 09 82
Télécopie : 02 40 57 15 06

N° de la déclaration : 2017-002
Statement no. :

Nombre de feuilles : 1 / 1
Number of pages :

Client / Customer :

Etablissement / Company : **ACIS**
15 rue des Marais – BP 3
44310 SAINT PHILBERT DE GRAND LIEU

Téléphone : 02 40 59 96 55
Télécopie : 02 40 59 94 91

Nom du projet / Name of projet : -

**DECLARATION DE
CONFORMITE UE**

EU Declaration of conformity

**2011/65/UE (RoHS 2)
2014/30/UE (EMC)
2014/35/UE (LVD)**

Dénomination	Référence ou type	N° de série ou de lot	Quantité	Observations
Designation	Reference or type	Serial or batch number	Quantity	Observations
Alarme VISIPOOL GRE	100810	-	-	-

Cette déclaration est établie sous la seule responsabilité du fabricant. Le (ou les) produits, décrits ci-dessus, est (sont) en conformité avec les Directives Européennes harmonisées suivantes :

This declaration of conformity is issued under the responsibility of the manufacturer. The object of the declaration described above is in conformity with the relevant Union harmonization legislation :

Directive 2011/65/UE : Directive du parlement européen et du conseil du 8 juin 2011 relative à la limitation de l'utilisation de certaines substances dangereuses dans les équipements électriques et électroniques

Certifions que le (ou les) produit(s) décrit(s) ci-dessus satisfait (satisfont) aux exigences imposés par la directive Européenne 2011/65/UE. **Directive du parlement européen et du conseil du 8 juin 2011 relative à la limitation de l'utilisation de certaines substances dangereuses dans les équipements électriques et électroniques**

The object of the declaration described above is compliant with the requirements imposed by the European Directive 2011/65/EU.

Directive 2014/30/UE : Directive du parlement européen et du conseil du 26 février 2014 relative à l'harmonisation des législations des États membres concernant la compatibilité électromagnétique

Certifions que le (ou les) produit(s) décrit(s) ci-dessus satisfait (satisfont) aux exigences imposés par la directive Européenne 2014/30/UE en se conformant aux exigences de la norme NF P90307-1.

Directive of the european parliament and of the council of 26 February 2014 on the harmonisation of the laws of the Member States relating to electromagnetic compatibility

The object of the declaration described above is compliant with the requirements imposed by the European Directive 2014/30/UE by complying with the requirements of NF P90307-1 standard.

Directive 2014/35/UE : Directive du Parlement européen et du Conseil du 26 février 2014 relative à l'harmonisation des législations des États membres concernant la mise à disposition sur le marché du matériel électrique destiné à être employé dans certaines limites de tension

Le (ou les) produit(s), décrits ci-dessus, n'est (ne sont) pas concerné(s) par la directive 2014/35/UE. Le (ou les) produit(s) a (ont) un fonctionnement à tension nominale inférieure au champ d'application de la directive.

Directive of the European Parliament and of the Council of 26 February 2014 on the harmonisation of the laws of the Member States relating to the making available on the market of electrical equipment designed for use within certain voltage limits

The object of the declaration described above is not covered by Directive 2014/35/EU. The product operate at nominal voltage below the scope of the Directive.

Garos Electronique prend toutes les dispositions pour valider les informations communiquées par les fournisseurs.

Garos Electronics takes all steps to confirm the informations provided by suppliers.

Représentants Fournisseur / Supplier Representatives :

Gaëtan LECOU

Responsable Qualité / Quality Manager

Po

Frédéric LE CORRE

Directeur / Director

Date / Datum : 23/02/2017

EN - GUARANTEE CERTIFICATE

1 GENERAL TERMS

- 1.1 In accordance with these provisions, the seller guarantees that the product corresponding to this guarantee ("the Product") is in perfect condition at the time of delivery.
- 1.2 The Guarantee Term for the Product is two (2) years from the time it is delivered to the purchaser.
- 1.3 In the event of any defect in the Product that is notified by the purchaser to the seller during the Guarantee Term, the seller will be obliged to repair or replace the Product, at his own cost and wherever he deems suitable, unless this is impossible or unreasonable.
- 1.4 If it is not possible to repair or replace the Product, the purchaser may ask for a proportional reduction in the price or, if the defect is sufficiently significant, the termination of the sales contract.
- 1.5 The replaced or repaired parts under this guarantee, will not extend the guarantee period of the original Product, but will have a separate guarantee.
- 1.6 In order for this guarantee to come into effect, the purchaser must provide proof of the date of purchase and delivery of the Product.
- 1.7 If, after six months from the delivery of the Product to the purchaser, he notifies a defect in the Product, the purchaser must provide proof of the origin and existence of the alleged defect.
- 1.8 This Guarantee Certificate is issued without prejudice to the rights corresponding to consumers under national regulations.

2 INDIVIDUAL TERMS

- 2.1 This guarantee covers the products referred to in this manual.
- 2.2 This Guarantee Certificate will only be applicable in European Union countries.
- 2.3 For this guarantee to be effective, the purchaser must strictly follow the Manufacturer's instructions included in the documentation provided with the Product, in cases where it is applicable according to the range and model of the Product.
- 2.4 When a time schedule is specified for the replacement, maintenance or cleaning of certain parts or components of the Product, the guarantee will only be valid if this time schedule has been followed.

3 LIMITATIONS

- 3.1 This guarantee will only be applicable to sales made to consumers, understanding by "consumer", a person who purchases the Product for purposes not related to his professional activities.
- 3.2 The normal wear resulting from using the product is not guaranteed. With respect to expendable or consumable parts, components and/or materials, such as batteries, light bulbs, etc. the stipulations in the documentation provided with the Product, will apply.
- 3.3 The guarantee does not cover those cases when the Product; (I) has been handled incorrectly; (II) has been repaired, serviced or handled by non-authorized people or (III) has been repaired or serviced not using original parts. In cases where the defect of the Product is a result of incorrect installation or start-up, this guarantee will only apply when said installation or start-up is included in the sales contract of the Product and has been conducted by the seller or under his responsibility.

ES - CERTIFICADO DE GARANTÍA

1 ASPECTOS GENERALES

- 1.1 De acuerdo con estas disposiciones, el vendedor garantiza que el producto correspondiente a esta garantía ("el Producto") no presenta ninguna falta de conformidad en el momento de su entrega.
- 1.2 El Período de Garantía para el Producto es de dos (2) años y se calculará desde el momento de su entrega al comprador.
- 1.3 Si se produjera una falta de conformidad del Producto y el comprador lo notificase al vendedor durante el Período de Garantía, el vendedor deberá reparar o sustituir el Producto a su propio coste en el lugar donde considere oportuno, salvo que ello sea imposible o desproporcionado.
- 1.4 Cuando no se pueda reparar o sustituir el Producto, el comprador podrá solicitar una reducción proporcional del precio o, si la falta de conformidad es suficientemente importante, la resolución del contrato de venta.
- 1.5 Las partes sustituidas o reparadas en virtud de esta garantía no ampliarán el plazo de la garantía del Producto original, si bien dispondrán de su propia garantía.
- 1.6 Para la efectividad de la presente garantía, el comprador deberá acreditar la fecha de adquisición y entrega del Producto.
- 1.7 Cuando hayan transcurrido más de seis meses desde la entrega del Producto al comprador y éste alegue falta de conformidad de aquél, el comprador deberá acreditar el origen y la existencia del defecto alegado.
- 1.8 El presente Certificado de Garantía no limita o prejuzga los derechos que correspondan a los consumidores en virtud de normas nacionales de carácter imperativo.

2 CONDICIONES PARTICULARES

- 2.1 La presente garantía cubre los productos a que hace referencia este manual.
- 2.2 El presente Certificado de Garantía será de aplicación únicamente en los países de la Unión Europea.
- 2.3 Para la eficacia de esta garantía, el comprador deberá seguir estrictamente las indicaciones del Fabricante incluidas en la documentación que acompaña al Producto, cuando ésta resulte aplicable según la gama y modelo del Producto.
- 2.4 Cuando se especifique un calendario para la sustitución, mantenimiento o limpieza de ciertas piezas o componentes del Producto, la garantía sólo será válida cuando se haya seguido dicho calendario correctamente.

3 LIMITACIONES

- 3.1 La presente garantía únicamente será de aplicación en aquellas ventas realizadas a consumidores, entendiéndose por "consumidor", aquella persona que adquiere el Producto con fines que no entran en el ámbito de su actividad profesional.

3.2 No se otorga ninguna garantía respecto del normal desgaste por uso del producto. En relación con las piezas, componentes y/o materiales fungibles o consumibles como pilas, bombillas etc., se estará a lo dispuesto en la documentación que acompañe al Producto, en su caso.

3.3 La garantía no cubre aquellos casos en que el Producto: (I) haya sido objeto de un trato incorrecto; (II) haya sido reparado, mantenido o manipulado por persona no autorizada o (III) haya sido reparado o mantenido con piezas no originales.

Cuando la falta de conformidad del Producto sea consecuencia de una incorrecta instalación o puesta en marcha, la presente garantía sólo responderá cuando dicha instalación o puesta en marcha esté incluida en el contrato de compra-venta del Producto y haya sido realizada por el vendedor o bajo su responsabilidad.

FR - CERTIFICAT DE GARANTIE

1 ASPECTS GÉNÉRAUX

1.1 Conformément à ces dispositions, le vendeur garantit que le produit correspondant à cette garantie ("le Produit") ne présente aucun défaut de conformité à la date de sa livraison.

1.2 La Période de Garantie pour le Produit est de deux (2) ans et elle sera calculée à partir du moment de sa remise à l'acheteur.

1.3 S'il se produisait un défaut de conformité du Produit et si l'acheteur le notifiât au vendeur pendant la Période de Garantie, le vendeur devrait réparer ou remplacer le Produit à ses propres frais à l'endroit qu'il jugerait opportun, à moins que cela soit impossible ou disproportionné.

1.4 Lorsque le Produit ne pourra être ni réparé ni remplacé, l'acheteur pourra demander une réduction proportionnelle du prix ou, si le défaut de conformité est suffisamment important, la résolution du contrat de vente.

1.5 Les parties remplacées ou réparées en vertu de cette garantie n'élargiront pas le délai de la garantie du Produit original, celles-ci étant cependant couvertes par leur propre garantie.

1.6 Pour l'effectivité de la présente garantie, l'acheteur devra justifier la date d'acquisition et de remise du Produit.

1.7 Quand plus de six mois se seront écoulés depuis la remise du Produit à l'acheteur et que ce dernier alléguera un défaut de conformité de ce Produit, l'acheteur devra justifier l'origine et l'existence du défaut allégué.

1.8 Le présent Certificat de Garantie ne limite pas, ni préjuge les droits correspondant aux consommateurs en vertu des normes nationales de nature impérative.

2 CONDITIONS PARTICULIÈRES

2.1 La présente garantie couvre les produits auxquels ce manuel fait référence.

2.2 Le présent Certificat de Garantie ne sera applicable que dans les pays de l'Union européenne.

2.3 En vue de l'efficacité de cette garantie, l'acheteur devra suivre strictement les indications du Fabricant comprises dans la documentation qui est jointe au Produit, quand celle-ci sera applicable selon la gamme et le modèle du Produit.

2.4 Quand un calendrier sera spécifié pour le remplacement, la maintenance ou le nettoyage de certaines pièces ou de certains composants du Produit, la garantie sera valable uniquement lorsque ledit calendrier aura été suivi correctement.

3 LIMITATIONS

3.1 La présente garantie ne sera applicable que dans les ventes réalisées aux consommateurs, considérant comme "consommateur", toute personne qui achète le Produit à des fins qui n'entrent pas dans le cadre de son activité professionnelle.

3.2 Aucune garantie n'est concédée quant à l'usure normale due à l'utilisation du produit. En ce qui concerne les pièces, composants et/ou matériels fungibles ou consommables comme les piles, les ampoules, etc., il faudra respecter, le cas échéant, ce qui est stipulé dans la documentation qui est jointe au Produit.

3.3 La garantie ne couvre pas les cas où le Produit : (I) a fait l'objet d'un traitement incorrect ; (II) a été réparé, entretenu ou manipulé par une personne non autorisée ou (III) a été réparé ou entretenu avec des pièces n'étant pas d'origine. Quand le défaut de conformité du Produit sera la conséquence d'une installation ou d'une mise en marche incorrectes, la présente garantie répondra uniquement lorsque ladite installation ou ladite mise en marche sera incluse dans le contrat d'achat et de vente du Produit et aura été réalisée par le vendeur ou sous sa responsabilité.

DE - GARANTIEZERTIFIKAT

1 ALLGEMEINE GESICHTSPUNKTE

1.1 In Übereinstimmung mit diesen Verfügungen garantiert der Verkäufer, dass das Produkt dieser Garantie ("das Produkt") entspricht und dass es im Moment der Übergabe in allen Punkten mit den Anforderungen übereinstimmt.

1.2 Der Garantiezeitraum für das Produkt beträgt zwei (2) Jahre und wird ab dem Augenblick der Lieferung an den Käufer gerechnet.

1.3 Falls ein Mangel am Produkt auftritt und der Käufer den Verkäufer innerhalb des Garantiezeitraums darüber unterrichtet, muss der Verkäufer das Produkt auf eigene Kosten dort reparieren oder ersetzen, wo es für ihn am günstigsten ist, es sei denn, dies ist unmöglich oder unverhältnismäßig.

1.4 Wenn das Produkt weder repariert noch ersetzt werden kann, kann der Käufer einen angemessenen Preisnachlass beantragen, oder, falls es sich um einen größeren Mangel handelt, die Auflösung des Kaufvertrages.

1.5 Die Teile, die aufgrund dieser Garantie ersetzt oder repariert werden, verlängern den Garantiezeitraum für das Originalprodukt nicht. Jedoch existiert für diese Teile eine eigene Garantie.

1.6 Um die vorliegende Garantie wirksam werden zu lassen, muss der Käufer das Kaufdatum und das Lieferdatum des Produktes belegen.

1.7 Nach Ablauf von sechs Monaten ab Lieferung des Produktes an den Käufer muss, im Falle eines Mangels, der Käufer den Ursprung und das Vorhandensein des angegebenen Mangels belegen.

1.8 Das vorliegende Garantiezertifikat schränkt die Rechte, die der Verbraucher aufgrund der herrschenden, nationalen Gesetzgebung hat, nicht ein.

2 SONDERBEDINGUNGEN

- 2.1 Die vorliegende Garantie gilt für die Produkte, auf die sich dieses Handbuch bezieht.
- 2.2 Das vorliegende Garantiezertifikat ist nur in den Ländern der Europäischen Gemeinschaft anwendbar.
- 2.3 Diese Garantie gilt nur, wenn der Käufer alle Anweisungen des Herstellers, die in der produktbegleitenden Dokumentation enthalten und für die jeweilige Produktlinie und Modell anwendbar ist, streng einhält.
- 2.4 Wenn ein Zeitplan für den Austausch von Teilen, die Instandhaltung und Reinigung bestimmter Teile oder Produktkomponenten aufgestellt wurde, gilt die Garantie nur dann, wenn dieser Zeitplan korrekt eingehalten wurde.

3 EINSCHRÄNKUNGEN

- 3.1 Die vorliegende Garantie ist nur auf Verkäufe an Verbraucher anwendbar. "Verbraucher" sind alle Personen, die dieses Produkt zu privaten Zwecken erwerben.
- 3.2 Es wird keine Garantie für die normale Abnutzung durch den Gebrauch des Produktes gewährt. Informationen über Teile, Komponenten und/oder verschleißbare Materialien oder Verbrauchsgüter oder Batterien, Glühlampen etc. finden Sie in der Dokumentation, die das jeweilige Produkt begleitet.
- 3.3 In folgenden Fällen gilt die Garantie nicht: (I) Das Produkt wurde nicht korrekt benutzt; (II) das Produkt wurde von nicht autorisierten Personen repariert, instandgehalten oder bedient oder (III) das Produkt wurde mit nicht originalen Ersatzteilen repariert oder instandgehalten. Wenn der Mangel auf eine falsche Installation oder Inbetriebnahme zurückzuführen ist, gilt die vorliegende Garantie nur, wenn diese Installation oder Inbetriebnahme in den Kaufvertrag des Produktes eingeschlossen war, und von dem Verkäufer oder auf dessen Verantwortung durchgeführt wurde.

IT - CERTIFICATO DI GARANZIA

1 ASPETTI GENERALI

- 1.1 Ai sensi delle seguenti disposizioni, il venditore garantisce che il prodotto corrispondente a questa garanzia ("il Prodotto") non presenta alcun difetto di conformità al momento della sua consegna.
- 1.2 Il Periodo di Garanzia per il Prodotto è di due (2) anni a decorrere dal momento della consegna dello stesso all'acquirente.
- 1.3 Nel caso in cui si venisse a produrre un difetto di conformità del Prodotto e l'acquirente lo notificasse al venditore entro il Periodo di Garanzia, il venditore dovrà riparare o sostituire il Prodotto a sue spese nel luogo che consideri opportuno, salvo che ciò risulti impossibile o sproporzionato.
- 1.4 Qualora non fosse possibile riparare o sostituire il Prodotto, l'acquirente potrà richiedere una riduzione proporzionale del prezzo o, nel caso in cui il difetto di conformità fosse sufficientemente importante, lo scioglimento del contratto di vendita.
- 1.5 Le parti sostituite o riparate in virtù della presente garanzia non rappresenteranno un prolungamento della scadenza della garanzia del Prodotto originale, quantunque disponranno di una loro propria garanzia.
- 1.6 Affinché la presente possa essere valida, l'acquirente dovrà attestare la data di acquisto e consegna di del Prodotto.
- 1.7 Una volta trascorsi più di sei mesi dalla consegna del Prodotto all'acquirente, qualora quest'ultimo dichiari un difetto di conformità del medesimo, l'acquirente dovrà attestare l'origine e l'esistenza del difetto dichiarato.
- 1.8 Il presente Certificato di Garanzia non limita o preclude i diritti che corrispondano ai consumatori in virtù delle norme nazionali di carattere imperativo.

2 CONDIZIONI PARTICOLARI

- 2.1 La presente garanzia copre i prodotti ai quali si riferisce questo manuale.
- 2.2 Il presente Certificato di Garanzia avrà vigore unicamente nell'ambito dei paesi dell'Unione Europea.
- 2.3 Per la validità di questa garanzia, l'acquirente dovrà rispettare in maniera rigorosa le indicazioni del Fabricante indicate nella documentazione che viene allegata al Prodotto, quando questa risulti applicabile secondo la gamma e il modello del Prodotto.
- 2.4 Nel caso in cui venga specificato un calendario per la sostituzione, la manutenzione o la pulizia di determinati pezzi o componenti del Prodotto, la garanzia sarà valida solo quando qualora detto calendario sia stato rispettato in maniera corretta.

3 LIMITAZIONI

- 3.1 La presente garanzia sarà valida unicamente per le vendite realizzate a consumatori, laddove per "consumatori" s'intende quella persona che acquista il Prodotto con scopi che non rientrano nell'ambito della sua attività professionale.
- 3.2 Non viene concessa alcuna garanzia nei riguardi del normale consumo per uso del prodotto. In merito ai pezzi, ai componenti e/o ai materiali fusibili o consumabili come pile, lampadine, ecc., ove sussista si applicherà quanto disposto nella documentazione che è allegata al Prodotto.
- 3.3 La garanzia non copre i casi in cui il Prodotto: (I) sia stato oggetto di un uso non corretto; (II) sia stato riparato, manipolato o la manutenzione sia stata effettuata da una persona non autorizzata o (III) sia stato riparato o la manutenzione sia stata effettuata con pezzi non originali. Qualora il difetto di conformità del Prodotto sia conseguenza di una installazione o messa in marcia non corretta, la presente garanzia risponderà solo nel caso in cui la suddetta installazione o messa in marcia sia compresa nel contratto di compravendita del Prodotto e sia stata realizzata dal venditore o sotto la sua responsabilità.

NL - GARANTIECERTIFIKAAT

1 ALGEMENE ASPEKTEN

- 1.1 In overeenkomst met de voorliggende bepalingen wordt door de verkoper gegarandeerd dat het produkt verkocht onder deze garantie ("het Produkt") geen enkel defekt vertoont op het moment van levering.
- 1.2 De Garantieperiode voor het Produkt bedraagt twee (2) jaar en is geldig vanaf het moment dat het Produkt aan de koper geleverd wordt.
- 1.3 Indien er zich een defekt aan het Produkt zou voordoen en de koper dit zou mededelen aan de verkoper gedurende de geldige Garantieperiode, dan zal de verkoper het Produkt repareren of laten repareren op zijn eigen kosten alwaar de verkoper dit geschikt zou achten, behalve in het geval dat dit onmogelijk of buitensporig zou zijn.
- 1.4 Indien het Produkt niet gerepareerd of vervangen kan worden, dan kan de koper na verhouding prijsreductie aanvragen, of, indien het defekt belangrijk genoeg is, de ontbinding van het verkoopcontract aanvragen.

1.5 Die delen van het Produkt die onder deze Garantie vervangen of gerepareerd zijn, kunnen de duur van de Garantieperiode voor het oorspronkelijke Produkt niet verlengen, maar zullen beschikken over een eigen garantie.

1.6 Voor de toepassing van deze garantie moet de koper de aankoopdatum en de levering van het Produkt kunnen aantonen.

1.7 Indien er meer dan zes maanden verlopen zijn sinds de levering van het Produkt aan de koper, en deze plotseling aangeeft dat het Produkt niet aan de eisen voldoet, dan zal de koper de oorsprong en het bestaan van de volgens hem bestaande defekten moeten kunnen aantonen.

1.8 Dit Garantiecertificaat beperkt of veroordeelt niet bij voorbaat de rechten die de gebruikers hebben en die gebaseerd zijn op nationale normen.

2 BIJZONDERE VOORWAARDEN

2.1 Deze garantie dekt de produkten waarnaar deze handleiding verwijst.

2.2 Het huidige Garantiecertificaat is slechts van toepassing in landen van de Europese Unie.

2.3 Voor de toepassing van deze garantie en in geval deze garantie van toepassing is al naar gelang de serie en het model van het Produkt, moet de koper de aanwijzingen van de Fabrikant in de documenten die bij het Produkt bijgesloten zijn, strikt opvolgen.

2.4 Indien er een tijdsperiode vastgesteld wordt voor de vervanging, het onderhoud of het reinigen van verschillende delen of onderdelen van het Produkt, dan is de garantie alleen geldig in geval deze tijdsperiode strikt aangehouden is.

3 BEPERKINGEN

3.1 De huidige garantie is uitsluitend geldig bij verkoop aan gebruikers, waarbij onder “gebruiker” verstaan wordt een persoon die het Produkt aanschafte met een doel dat niet binnen het gebied van zijn professionele activiteiten valt.

3.2 Er bestaat geen garantie in verband met normale slijtage bij gebruik van het Produkt. Wat betreft de delen, componenten en/of vervangbare of verbruiksmaterialen zoals batterijen, gloeilampen, enz. zal men zich moeten richten naar hetgeen in de documenten staat die het Produkt vergezellen.

3.3 De garantie dekt niet de gevallen waarbij het Produkt (i) onderhevig is geweest aan ongepast gebruik, (ii) gerepareerd, onderhouden of gemanipuleerd is door een persoon die daarvoor geen toestemming heeft, of (iii) gerepareerd of onderhouden is met niet oorspronkelijke onderdelen. Indien het defekt van het Produkt het gevolg is van een incorrecte installering of ingebruikneming, dan is deze garantie slechts van toepassing indien de installering of ingebruikneming in kwestie in het contract van koop en verkoop van het produkt opgenomen is en door de verkoper of onder diens verantwoording uitgevoerd is.

PT - CERTIFICADO DE GARANTIA

1 CONDIÇÕES GERAIS

1.1 De acordo com estas disposições, o vendedor garante que, no momento da entrega, o produto correspondente a esta garantia (“o Produto”) não apresenta nenhum tipo de falta de conformidade.

1.2 O Período de Garantia para o Produto é de dois (2) anos, contados a partir da data de entrega ao comprador.

1.3 Se, durante o período de garantia, o comprador notificar ao vendedor alguma falta de conformidade do Produto, o vendedor deverá reparar ou substituir o Produto por sua conta no lugar onde considerar conveniente, salvo que isso seja impossível ou desmesurado.

1.4 Quando não for possível reparar ou substituir o Produto, o comprador poderá solicitar uma redução proporcional do preço ou, se a falta de conformidade for o suficientemente grave, a rescisão do contrato de venda.

1.5 As partes substituídas ou reparadas em virtude desta garantia não ampliarão o período de garantia do Produto original, mas disporão da sua própria garantia.

1.6 Para que a presente garantia tenha efeito, o comprador deverá apresentar o comprovante da data de compra e de entrega do Produto.

1.7 Se o comprador alegar uma falta de conformidade do Produto, passados mais de seis meses da data de entrega do mesmo, deverá demonstrar a origem e a existência do defeito alegado.

1.8 O presente Certificado de Garantia não limita nem afecta os direitos dos consumidores derivados das normas nacionais de carácter imperativo.

2 CONDIÇÕES PARTICULARES

2.1 A presente garantia cobre os produtos descritos neste manual.

2.2 O presente Certificado de Garantia só será válido nos países da União Europeia.

2.3 Para a eficácia desta garantia, o comprador deverá seguir rigorosamente as indicações do Fabricante contidas na documentação fornecida com o Produto, quando a mesma for aplicável em função da gama e do modelo do Produto.

2.4 No caso de se estabelecer um calendário para a substituição, manutenção ou limpeza de determinadas peças ou componentes do Produto, a garantia só será válida se o citado calendário tiver sido cumprido rigorosamente.

3 LIMITAÇÕES

3.1 A presente garantia só será válida para as vendas realizadas a consumidores, entendendo-se por “consumidor” a pessoa que comprar o Produto com fins não abrangidos no âmbito da sua actividade profissional.

3.2 A garantia não cobre o desgaste normal derivado do uso do produto. Em relação às peças, componentes e/ou materiais fungíveis ou consumíveis como pilhas, lâmpadas, etc., terá efeito o disposto na documentação fornecida com o Produto, em cada caso.

3.3 Esta garantia não abrange as seguintes situações: (I) Se o Produto tiver sido objecto de um uso incorrecto; (II) tiver sido reparado, sofrido manutenção ou manipulado por pessoas não autorizadas ou (III) tiver sido reparado ou as suas peças substituídas por peças não originais. Quando a falta de conformidade do Produto for consequência de uma instalação ou colocação em funcionamento incorrecta, a presente garantia só será válida se a referida instalação ou colocação em funcionamento estiver incluída no contrato de compra-venda do Produto e tiver sido realizada pelo vendedor ou sob sua responsabilidade.



EN - CROSSED-OUT WASTE CONTAINER

1.1 In order to reduce the amount of waste of electric and electronic apparatus, to reduce the danger of components, to encourage the reuse of apparatus, to assess waste and to set up a suitable waste treatment system, with the aim of improving the efficiency of environmental protection, a set of rules has been established applicable to the manufacture of the product and other rules regarding the correct environmental treatment when these products become waste.

1.2 It is also intended to improve the environmental practices of all agents involved in electrical and electronic goods, including manufacturers, distributors, users and particularly those directly involved in the treatment of waste derived from these apparatus.

1.3 From 13th August 2005, there are two ways of disposing of this apparatus:

1.4 If you purchase a new equivalent apparatus or which has the same functions as the one you wish to dispose of, you can hand it over, free of charge, to the distributor when making your purchase, or

1.5 You can take it to local collection points.

1.6 We shall cover waste treatment costs.

1.7 The apparatus are labelled with a symbol of a "crossed-out waste container". This symbol means that the apparatus is subject to selected waste collection, different from general waste collection.

1.8 Our products are designed and manufactured with top-quality, environmental-friendly materials and components, which can be reused and recycled. In spite of this, several parts of this product are not biodegradable and therefore it should not be left in the environment. For the correct recycling of this product, please completely detach the electrical motor from the rest of the filtration equipment.

ES - CONTENEDOR DE BASURA CON RUEDAS TACHADO

1.1 Con objeto de reducir la cantidad de residuos de aparatos eléctricos y electrónicos, la peligrosidad de los componentes, fomentar la reutilización de los aparatos, la valorización de sus residuos y determinar una gestión adecuada tratando de mejorar la eficacia de la protección ambiental, se establecen una serie de normas aplicables a la fabricación del producto y otras relativas a la correcta gestión ambiental cuando se conviertan en residuo.

1.2 Así mismo, se pretende mejorar el comportamiento ambiental de todos los agentes que intervienen en el ciclo de vida de los aparatos eléctricos y electrónicos, como son los productores, los distribuidores, los usuarios y en particular, el de aquellos agentes directamente implicados en la gestión de los residuos derivados de estos aparatos.

1.3 A partir del 13 Agosto de 2005 cuando usted quiera desechar este aparato, tiene dos posibles sistemas de devolución:

1.4 Si adquiere uno nuevo que sea de tipo equivalente o realice las mismas funciones que el que desecha, podrá entregarlo, sin coste, en el acto de la compra al distribuidor.

1.5 Podrá llevarlo al sitio que destinen las diferentes entidades locales.

1.6 Nosotros nos haremos cargo de los costes de gestión.

1.7 Los aparatos van etiquetados con el símbolo de un "contenedor de basura con ruedas tachado", este símbolo es indicativo de la necesaria recogida selectiva y diferenciada del resto de las basuras urbanas.

1.8 Nuestros productos están diseñados y fabricados con materiales y componentes de alta calidad, respetuosos con el medio ambiente, que pueden ser reutilizables y reciclados. Aun así, las diferentes partes que componen este producto no son biodegradables, por lo que no se deben abandonar en el medio ambiente. Se debe de reciclar por separado, para ello separar el motor eléctrico del resto del equipo de filtración.

FR - POUBELLE À ORDURES SUR ROULETTES BARRÉE

1.1 Afin de réduire la quantité de déchets d'appareils électriques et électroniques, afin d'éviter le danger de leurs composants, d'encourager la réutilisation des appareils ainsi que la valorisation de leurs déchets, et de déterminer une gestion appropriée de ceux-ci, en essayant d'améliorer l'efficacité de la protection environnementale, ont été établies de nombreuses normes applicables à la fabrication du produit, et d'autres relatives à la gestion environnementale correcte lorsque ces appareils sont hors service.

1.2 De même, on prétend améliorer le comportement environnemental de toutes les personnes qui interviennent dans le cycle de vie des appareils électriques et électroniques, tels que les producteurs, les distributeurs, les utilisateurs et, en particulier, les intervenants directement impliqués dans la gestion des déchets dérivés de ces appareils.

1.3 À partir du 13 août 2005, quand vous souhaitez vous débarrasser de votre appareil usagé, vous avez deux façons de vous en défaire :

1.4 Si vous achetez un nouvel appareil qui est plus ou moins du même genre ou qui réalise les mêmes fonctions que votre appareil usagé, vous pourrez le remettre au distributeur, sans aucun frais à votre charge, au moment de l'achat.

1.5 Ou bien vous pourrez le déposer à l'endroit destiné à cette fin par les différents organismes locaux.

1.6 Les frais de gestion seront à notre charge.

1.7 Les appareils portent une étiquette sur laquelle figure le symbole d'une "poubelle à ordures sur roulettes barrée". Ce symbole indique la nécessité d'une collecte sélective et triée du reste des déchets urbains.

1.8 Nos produits sont conçus et fabriqués avec des matériaux et des composants de haute qualité, respectueux de l'environnement, qui sont réutilisables et recyclables. Malgré tout, les différentes parties qui composent cet article ne sont pas biodégradables ; c'est pourquoi, il ne faut pas les mettre au rebut en les jetant dans l'environnement.

DE - DURCHGESTRICHENEN ABFALLCONTAINERS MIT RÄDERN

1.1 Um die Menge an Abfällen, die aus elektrischen und elektronischen Geräten bestehen, zu reduzieren, die Gefahr einzudämmen, die Wiederverwertung der Apparate und die Bewertung dieser Rückstände zu fördern und ein geeignetes Management zu finden, um die Wirksamkeit des Umweltschutzes zu



erhöhen, werden eine Reihe von Normen festgelegt, die auf die Herstellung des Produktes angewandt werden, und Normen, die sich auf die korrekte und umweltbewusste Entsorgung beziehen, wenn diese Produkte zu Abfall werden.

1.2 Ebenso soll das Umweltbewusstsein aller Beteiligten verbessert werden, die mit den elektrischen und elektronischen Apparaten während deren gesamten Nutzungszyklus in Kontakt kommen, das sind zum Beispiel die Hersteller, die Vertrieber, die Benutzer und insbesondere diejenigen, die direkt mit der Entsorgung der Rückstände zu tun haben, die durch diese Apparate entstehen.

1.3 Ab dem 13. August 2005 gibt es zwei Möglichkeiten für die Rückgabe, wenn Sie diesen Apparat entsorgen möchten:

1.4 Falls Sie einen neuen, ähnlichen Apparat oder einen, der den gleichen Funktionen dient, erwerben, können Sie das alte Gerät kostenlos beim Kauf des neuen Gerätes an Ihren Verkäufer zurückgeben.

1.5 Oder Sie können den Apparat zu einer der öffentlichen Annahmestellen für diese Art von Sondermüll bringen.

1.6 Wir übernehmen die Kosten der Entsorgung.

1.7 Die Apparate sind mit einem Etikett mit dem Symbol eines „durchgestrichenen Abfallcontainers mit Rädern“ versehen. Dieses Symbol gibt an, dass es sich um Sondermüll handelt, und nicht um gewöhnlichen städtischen Müll.

1.8 Unsere Produkte bestehen aus Materialien und Komponenten hoher Qualität, die umweltfreundlich sind und wieder benutzt oder recycelt werden können. Dennoch sind die verschiedenen Teile, aus denen dieses Produkt besteht, nicht biologisch abbaubar, deshalb können sie nicht einfach weggeworfen werden. Um dieser Produkt korrekt zu recycling, bitte den elektrischen Motor von der Filteranlage zerlegen.

IT - CONTENITORE DELLA SPAZZATURA, SBARRATO

1.1 Allo scopo di ridurre la quantità di residui di apparati elettrici ed elettronici, la pericolosità dei componenti, promuovere il riutilizzo degli apparecchi, la valutazione dei loro residui e determinare una gestione adeguata cercando di migliorare l'efficacia della protezione ambientale, si stabiliscono una serie di norme applicabili alla fabbricazione del prodotto ed altre relative alla corretta gestione ambientale quando si trasformano in residui.

1.2 Allo stesso modo, si cerca di migliorare il comportamento ambientale di tutti gli agenti che intervengono nel ciclo vitale degli apparecchi elettrici ed elettronici, come i produttori, i distributori, i consumatori e, in particolare, il comportamento di quegli agenti direttamente implicati nella gestione dei residui derivati da questi apparecchi.

1.3 A partire dal 13 agosto del 2005, quando vorrà disfarsi di questo apparecchio, avrà due possibili sistemi di rottamazione a sua disposizione:

1.4 Se acquista un apparecchio nuovo che sia di tipo equivalente o che svolga le stesse funzioni di quello da rottamare, potrà consegnarlo direttamente al distributore, senza alcun costo, al momento dell'acquisto;

1.5 Potrà portarlo nel luogo appositamente destinato dai vari enti locali.

1.6 Noi ci faremo carico dei costi di gestione.

1.7 Gli apparecchi sono etichettati con il simbolo di un "contenitore della spazzatura, sbarrato", questo simbolo indica la necessaria raccolta selettiva e differenziata dal resto della spazzatura urbana.

1.8 I nostri prodotti sono progettati e fabbricati con materiali e componenti di elevata qualità, che rispettano l'ambiente, che possono essere riutilizzati e riciclati. Pur in questo caso, le varie parti che compongono questo prodotto non sono biodegradabili, per cui non devono essere abbandonate nell'ambiente. Per il riciclaggio corretto di questo prodotto, stacchi il motore dal resto dell'apparecchio di filtrazione.

NL - EEN DOORGESTREEPTE AFVALCONTAINER MET WIELEN

1.1 Teneinde het afval afkomstig van elektrische en elektronische apparaten en de schadelijke effecten van de diverse onderdelen te verminderen, het hergebruik van apparaten en de evaluatie van de effecten van het afval te bevorderen, en een gepast beheer en de bescherming van het milieu te bevorderen, zijn een aantal regels vastgesteld aangaande de fabricage van dit product alsmede de correcte milieubewuste verwerking van het apparaat wanneer het eenmaal wordt afgevoerd.

1.2 Bovendien is het de bedoeling de milieubewuste verwerking door alle agenten die bij de gebruikscyclus van de elektrische en elektronische apparaten betrokken zijn te verbeteren, zoals bijvoorbeeld leveranciers, distributeurs, gebruikers, en in het bijzonder de agenten die direct betrokken zijn bij de verwerking van het afval afkomstig van deze apparaten.

1.3 Met ingang van 13 augustus 2005 kunt u uit twee mogelijkheden kiezen wanneer u dit apparaat wilt weggevoeren:

1.4 Wanneer u een nieuw exemplaar aanschaft van een vergelijkbaar type of dat dezelfde functies verricht als het weg te gooien exemplaar, kunt u het oude exemplaar zonder kosten bij de distributeur inleveren bij de aankoop van het nieuwe

1.5 Of u kunt het naar de afvalverwerking brengen volgens de voorschriften van de lokale overheid.

1.6 Wij zullen de kosten van deze handelingen op ons nemen.

1.7 De apparaten zijn voorzien van een etiket met het symbool van "een doorgestreepte afvalcontainer met wielen"; dit symbool geeft aan dat het apparaat niet met het gewone afval gemengd en apart verwerkt moet worden.

1.8 Onze producten zijn ontworpen en gefabriceerd op basis van materialen en onderdelen van hoge kwaliteit die het milieu ontzien en die hergebruikt en gerecycled kunnen worden. Desondanks zijn de diverse onderdelen van dit product niet biologisch afbreekbaar, zodat deze niet in het milieu achtergelaten mogen worden. Om dit product correct te recyclen, relieve de elektrische motor van de Filterset los maken

PT - CONTENTOR DE LIXO COM RODAS BARRADO COM UMA CRUZ

1.1 Com o objectivo de reduzir a quantidade de resíduos dos equipamentos eléctricos e electrónicos, a perigosidade dos componentes, fomentar a reutilização dos equipamentos, a valorização dos seus resíduos e determinar uma gestão adequada tratando de melhorar a eficácia da protecção ambiental, estabeleceu-se uma série de normas aplicáveis ao fabrico do produto e outras relativas à correcta gestão ambiental quando se transformam em resíduos.



1.2 Do mesmo modo, pretende-se melhorar o comportamento ambiental de todos os agentes que intervêm no ciclo de vida dos equipamentos eléctricos e electrónicos, como são os produtores, os distribuidores, os utilizadores e, em particular, o dos agentes directamente implicados na gestão dos resíduos derivados destes equipamentos.

1.3 A partir do dia 13 Agosto de 2005, quando quiser desfazer-se deste aparelho, tem duas possibilidades de devolução:

1.4 Se adquirir um novo aparelho que seja de tipo equivalente ou que realize as mesmas funções que o que está a deitar fora, poderá entregá-lo ao distribuidor, sem custo, no acto da compra;

1.5 Poderá levá-lo ao local destinado pelas diferentes entidades locais.

1.6 Nós assumiremos os custos de gestão.

1.7 Os equipamentos são rotulados com o símbolo de um "contentor de lixo com rodas barrado com uma cruz", que indica a necessidade de recolha selectiva e diferenciada do resto dos lixos urbanos.

1.8 Os nossos produtos são concebidos e fabricados com materiais e componentes de alta qualidade, respeitadores do ambiente, que podem ser reutilizados e reciclados. No entanto, as diferentes partes que compõem este produto não são biodegradáveis e, portanto, não devem ser abandonadas no meio ambiente. Para a reciclagem correta deste equipamento, por favor separe o motor eléctrico do resto do aparelho de filtração.

IF YOU HAVE ANY PROBLEM, CONTACT US!		www.service-gre.com
SI TIENES ALGUN PROBLEMA, ¡CONSULTENOS!	España	www.service-gre.com
EN CAS DE PROBLEME, NOUS CONSULTER!		www.service-gre.com
BEI PROBLEMEN KÖNNEN SIE SICH MIT UNS UNTER DER FOLGENDEN DEUTSCHEN	Deutschland	0800 952 49 72 info-germany@gre.es
PER OGNI VOSTRA EVENTUALE OCCORRENZA, INTERPELLATECI!	Italia	800 781 592 www.service-gre.com
MOCHT U EEN PROBLEEM HEBBEN, ... ¡RAADPLEEG ONS!	Nederlands Belgie	+31 513 62 66 66 service@aqua-fun.info
EM CASO DE PROBLEMA, ¡CONSULTAR-NOS!	Portugal	www.service-gre.com

DISTRIBUIDO POR:
MANUFACTURAS GRE. S.A.
ARITZ BIDEA Nº57, BELAKO INDUSTRIALDEA
48100 MUNGIA (BIZKAIA)- ESPAÑA
<http://www.gre.es>
Nº REG. IND.: 48-06762

- We reserve the right to change all or part of the articles or contents of this document, without prior notice
- Nos reservamos el derecho de cambiar total o parcialmente las características de nuestros artículos o el contenido de este documento sin previo aviso
- Nous nous réservons le droit de modifier totalement ou en partie les caractéristiques de nos articles ou le contenu de ce document sans préavis
- Wir behalten uns das Recht vor, die technischen Daten unserer Artikel oder den Inhalt dieses Dokumentes ohne vorherigen Hinweis ganz oder teilweise zu ändern
- Ci riserviamo il diritto di cambiare totalmente o parzialmente le caratteristiche tecniche dei nostri prodotti ed il contenuto di questo documento senza nessun preavviso
- Wij behouden ons het recht voor geheel of gedeeltelijk de kenmerken van onze artikelen of de inhoud van deze handleiding zonder voorafgaand bericht te wijzigen
- Reservamo-nos o direito de alterar, total ou parcialmente, as características dos nossos artigos ou o conteúdo deste documento sem aviso prévio